

799-3

Рычаг для снятия карт дверей



HAZET, Германия

799-4

Клещи для снятия карт дверей, молдингов, бамперов



HAZET, Германия

799

Клещи для снятия ручек стеклоподъемников



HAZET, Германия

2565-4

Отвертка для снятия дверных замков

- ♦ AUDI TT, VW Golf 4, Passat B5, Lupo, New Beetle, Bora

HAZET, Германия

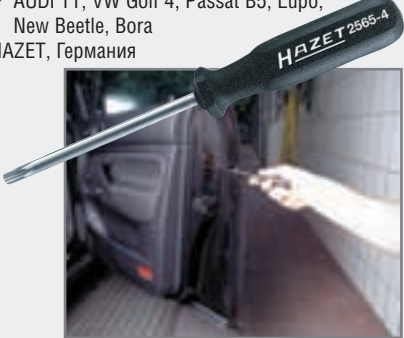

799-5

Клещи для снятия карт дверей, молдингов, бамперов

- ♦ VW Sharan, Ford Galaxy, Seat Alhambra



HAZET, Германия

1973/4

Рычаг для выравнивания и установки дверей

- ♦ в комплекте с установочными пальцами Ø 19, 12 и 9,3 мм



2597

Специнструмент для снятия/установки передних дверей автомобилей VW и SEAT

Сменные биты для 2597:

2597-01

бита TORX T45 для VW Golf III Venta с 1993 г.

2597-02

бита X2N M10 для VW Golf IV и Passat B5, SEAT Leon.

2597-03

бита X2N M8 для VW Golf IV, Passat с 2005 г.



HAZET, Германия

1965-21

Пластиковый рычаг для снятия клипс и молдингов



HAZET, Германия

1973/4

Ударный съемник осей петель двери



Сменные пальцы к съемнику 1970:

1970-1

Ø 3,85 мм, 110 мм, Ford-Fiesta, Citroen-BX, Peugeot 205, 305, 309

1970-2

Ø 5 мм, 110 мм, Opel, Peugeot 504, 505, 605

1970-3

Ø 5 мм, 125 мм, Renault

1970-4

Ø 3,85 мм, 110 мм, Ford-Fiesta, Citroen-CX



HAZET, Германия

YA2002

Snap-on

Приспособление

для рихтовки панелей, фартуков, колесных арок



SNAP-ON, США

CJ1200

Snap-on

Комбинированный набор

с большим ударным молотком для ручной рихтовки кузова

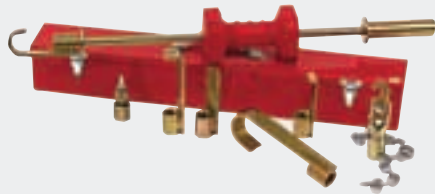

SNAP-ON, США

20.030

Ferrum

Тележка арматурная

идеальна для участков разборки/сборки

- ♦ нагрузка на полку 30 кг;
- ♦ размеры В x Ш x Д: 1920 x 975 x 590 мм.



4855/9 NEW

HAZET

Универсальный комплект съемников стеклоочистителей, 9 позиций.

широкий модельный ряд для легковых автомобилей, джипов, вэнов, коммерческих автомобилей;

- ♦ быстро и просто - не требуется дополнительных операций разборки;
- ♦ надежно - не повреждаются краска, стекло механизмы стеклоочистителей;
- ♦ рекомендован автопроизводителями.



HAZET, Германия

4850-1 NEW

HAZET

Инструмент для регулирования форсунок стеклоочистителей

- ♦ телескопический удлинитель - удобно регулировать и наблюдать направление распыла на дистанции
- ♦ с магнитной головкой D 6 мм, защитный колпачок
- ♦ компактный - карманный, складывается до размера ручки



4851-1 NEW

HAZET

Инструмент для регулирования угла стеклоочистителей

Специально для монтажа и демонтажа колес

- ♦ Регулирование работы стеклоочистителей производится в полном соответствии с рекомендациями автопроизводителей



4852/6 NEW

HAZET

Набор инструментов для снятия автомобильных стекол, 6 предметов

- ♦ Подходит для всех клеенных ветровых стекол, а также для большинства задних и боковых стекол
- ♦ Режущая струна квадратного сечения для быстрого и легкого срезания большинства клеевых швов
- ♦ Витая многожильная (пильная) струна, скрученная из трех покрытых латунью стальных жил, предназначена для очень широких или трудно вскрываемых клеевых швов
- ♦ Прочный прошивень из пружинной стали с большой Т-образной рукояткой для протяжки струны через клеевой шов
- ♦ Рукоятка с длинным штоком и отверстием с резьбой M4 удерживает режущую струну со стороны салона автомобиля
- ♦ Самозапирающиеся натяжные ручки крепко удерживают пильную или режущую струну

Состав:

- 2 натяжные ручки 4852-3
- 1 держатель струны с длинным штоком 4852-4
- 1 прошивень 4852-5
- 1 катушка режущей струны квадратного сечения 4852-6
- 1 катушка многожильной струны 4852-7



HAZET, Германия

VGP105

Snap-on

Комплект струбцин, 5 наименований
SNAP-ON, США



VGP104

Snap-on

Комплект кузовных сварочных струбцин
4 наименования
SNAP-ON, США



MG 2000K

Snap-on

Комплект микрострубцин для сварки
с зажимом Grip 4 шт.
SNAP-ON, США



Snap-on

Струбцины с прямыми губками

- ♦ **VGP11205** a = 30 мм, длина 135 мм,
 - ♦ **VGP11210** a = 42 мм, длина 235 мм,
 - ♦ **VGP11210** a = 63 мм, длина 190 мм
- SNAP-ON, США



Snap-on

Струбцины с длинными губками для труднодоступных мест

- ♦ **VGP12706** a = 55 мм, длина 165 мм,
 - ♦ **VGP12706** a = 55 мм, длина 235 мм,
- SNAP-ON, США



Snap-on

VGP13709

Сварочная струбцина

- с медными наконечниками
a = 40 мм, длина 235 мм
SNAP-ON, США



VGP23312

Snap-on

Струбцина для кузовных работ

- ♦ a = 100 мм,
 - ♦ длина 300 мм
- SNAP-ON, США



VGP14412

Snap-on

С-образная струбцина с легкими алюминиевыми губками

- не повреждает кузовные панели
♦ a = 90 мм,
♦ длина 300 мм
- SNAP-ON, США



Snap-on

VGP12406

С-образная струбцина для кузовных и сварочных работ

- ♦ a = 60 мм,
 - ♦ длина 165 мм
- SNAP-ON, США



VGP 22412

Snap-on

Струбцина с подвижными параллельными захватами для деликатного захвата

- ♦ a = 100 мм,
 - ♦ длина 300 мм
- SNAP-ON, США



VGP12808

Snap-on

Струбцина с широкими губками для листового металла

- ♦ a = 45 мм,
 - ♦ длина 200 мм
- SNAP-ON, США



Snap-on

VGP12509

Сварочная струбцина

- ♦ a = 60 мм,
 - ♦ длина 200 мм
- SNAP-ON, США



799-7 NEW

Съемник внутренней обивки задней двери

Применим для внутренней обивки задних дверей в VW Golf IV, AUDI A3, A6, A4 Avant, SEAT Leon, а также в автомобилях подобной конструкции а также для большинства задних и боковых стекол

- ♦ Универсальный инструмент для монтажа / демонтажа труднодоступных крепежных пистонов внутренней обивки автомобиля
- ♦ Длина: 500 мм

HAZET, Германия

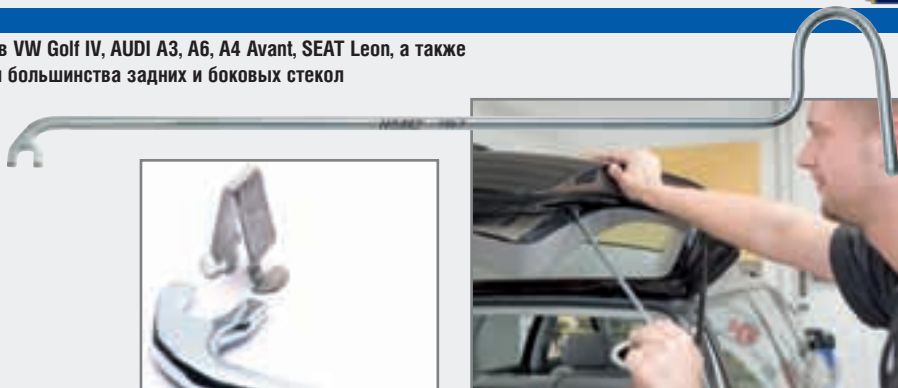

HP 300

Snap-on

Ручные заклепочные клещи с экстрадлинными ручками.

- ♦ В комплекте 3 наконечника, упаковка заклепок "Klik-Split" длиной 21" 50 шт SNAP-ON, США



HPS 202

Snap-on

Ручные заклепочные клещи с шарнирной головкой

- ♦ Поворот головки 360°
- ♦ В комплект поставки входят: 3 наконечника 1/8", 5/32", 3/16"



HPS 302

Snap-on

Ручные клещи с шарнирной головкой для установки резьбовых втулок

- ♦ Поворот головки 360°



PL30

Snap-on

Клещи для установки заклепок с комплектом наконечников:

- 1/8" (3,2 мм),
 - 5/32" (4 мм),
 - 3/16" (4,8 мм)
- SNAP-ON, США



1967

HAZET

Фреза Ø 11 мм для удаления сварных точек

1967-01

Комплект сменных режущих фрез 10 шт

HAZET, Германия



1967

HAZET

Сверла для сварных отверстий

- ♦ 1967-70 Ø 7 мм,
 - ♦ 1967-80 Ø 8 мм,
 - ♦ 1967-90 Ø 9 мм
- HAZET, Германия

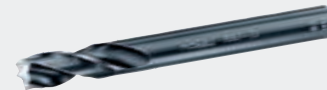

752/5

HAZET

Комплект струбцин с зажимом Grip, 5 шт

752-1,2,3,4,5.

HAZET, Германия

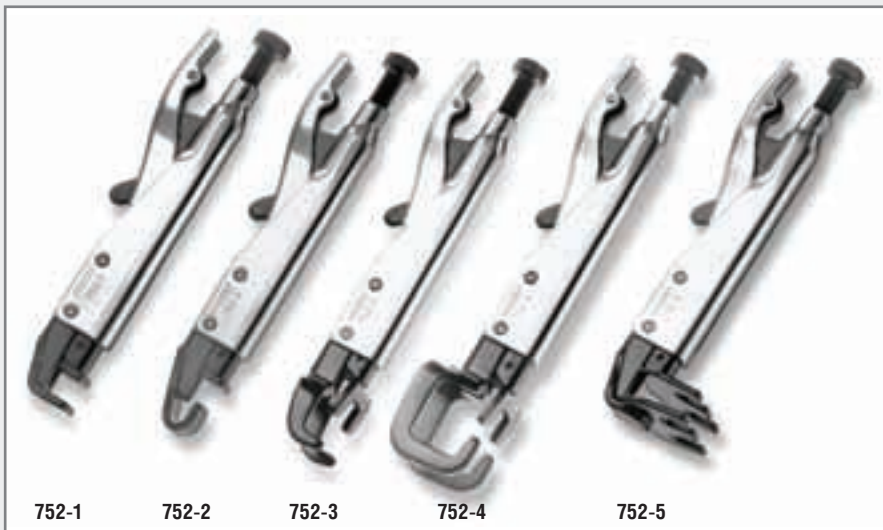

752-1

752-2

752-3

752-4

752-5

1967

HAZET

Универсальные струбцины с параллельными захватами

- ♦ 753-1 захват 100 мм
 - ♦ 753-2 захват 200 мм
- HAZET, Германия



1934

Рихтовочный напильник в комплекте с полотном 1934-4



Сменные полотна к рихтовочному напильнику 1934

- ♦ диагональная насечка
1934-1 грубый, 1934-2 средний, 1934-3 тонкий
- ♦ полукруглая насечка
1934-4 грубый, 1934-5 средний.

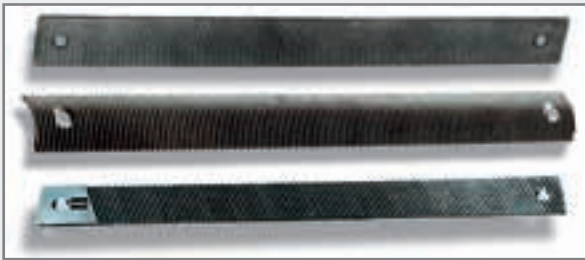

1952

Молоток со сменными головками

- ♦ прочный цинковый корпус
- ♦ высококачественная эргономичная деревянная ручка, восковое покрытие

- 1952-28 Ø 28 мм
 - 1952-35 Ø 35 мм
 - 1952-40 Ø 40 мм
 - 1952-50 Ø 50 мм
 - 1952-60 Ø 60 мм
- HAZET, Германия



1960-5

Кузовное зубило

HAZET, Германия



1931

Спецлпатка фланцевая

HAZET, Германия



1960

Кузовная расшивка

HAZET, Германия



822/4

Набор фигурных шаберов 4 предмета

Со сменными биметаллическими двухсторонними лезвиями из быстрорежущей инструментальной стали HSS (с большим сроком службы)

- ♦ Для удаления грязи с днища кузова, массы для заделки швов, этикеток
- ♦ Для соскабливания остатков герметика, например, на головке блока цилиндров
- ♦ Для снятия нагара и отложений
- ♦ Работа не наносит ущерба окружающей среде:
 - нет пыли
 - нет шума
 - не образуется хлорный газ или диоксид (как например, при обжиге)
- ♦ 4 сменных лезвия различной формы и ручка длиной 270 мм обеспечивают возможность применения даже в труднодоступных местах
- ♦ Возможна поставка запасных лезвий

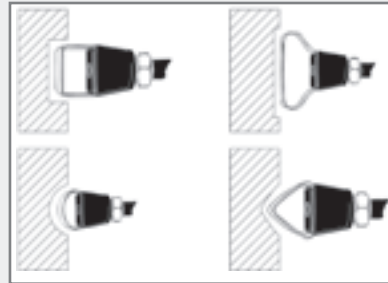
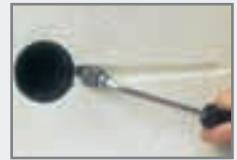

V1283 NEW

Набор шаберов 4 шт

- ♦ лезвия из нержавеющей стали
- ♦ ударный торец

Состав набора:
31 x 1,2 x 105/230 мм
31 x 2,5 x 105/230 мм
20 x 1,2 x 55/175 мм
20 x 2,5 x 55/175 мм



VIGOR, Германия

V1301 NEW

Набор монтировок, 4 шт

- ♦ размеры 200, 300, 450, 600 мм
 - о пластиковые ручки
- VIGOR, Германия

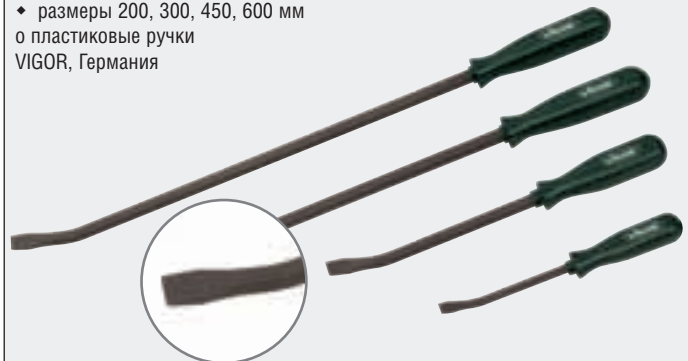

Наковальни

HAZET, Германия



Рихтовочные лопатки

HAZET, Германия



Рихтовочный молот

♦ ударная часть из компаунда исключает нанесение повреждений и царапин
♦ удар без отскоков хорош для применения при установке молдингов, бамперов, направляющих крыши и пр.

HAZET, Германия



№ Hazet	размер мм	длина мм	поворот на 90°
1959-2	70x70	260	-
1959-3	70x140	280	+
1959-4	70x140	280	+

Рихтовочные молотки

HAZET, Германия

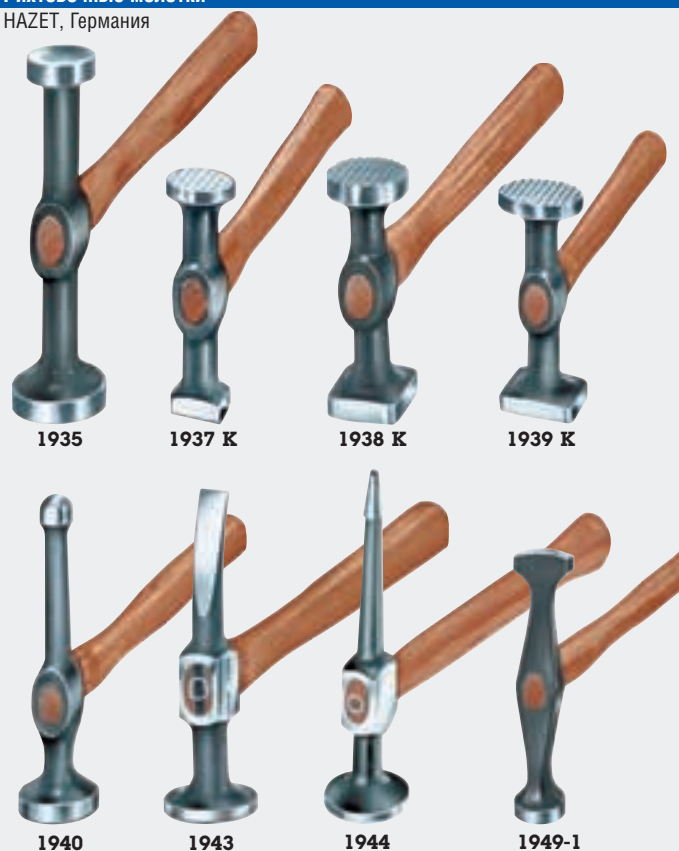

1961



Кузовные ножницы

- ♦ 1961 R-1 правые
 - ♦ 1961 L-1 левые
- HAZET, Германия



DA 9A

Spanan

Кузовные ножницы

- ♦ DAR9A правые
- ♦ DAL9A левые

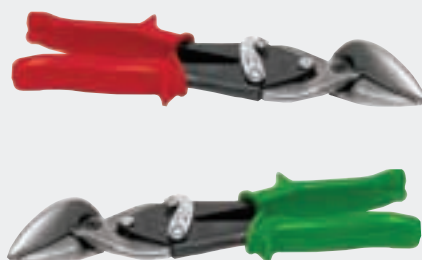

1962 N



Расшивочные ножницы "Knabber"

- ♦ для резки листового металла до 1,2 мм
 - ♦ для резки пластиковых труб и пластика до 2 мм толщиной.
- HAZET, Германия



1932



Клещи для загиба кромки металла толщиной до 1 мм

- ♦ 1932-1 a = 12 мм, в = 15 мм
 - ♦ 1932-2 a = 12 мм, в = 30 мм
 - ♦ 1932-5 a = 20 мм, в = 15 мм
- HAZET, Германия



1932-6



Клещи для обработки отверстий под конус

- ♦ специально для клеевых методов соединения.
- HAZET, Германия



1973/4



Клещи-перфоратор для металла толщиной до 1 мм.

- ♦ Используются при контактной и дуговой сварке.
 - ♦ 1964-50 Ø 5,0 мм
 - ♦ 1964-55 Ø 5,5 мм
 - ♦ 1964-70 Ø 7,0 мм
- HAZET, Германия

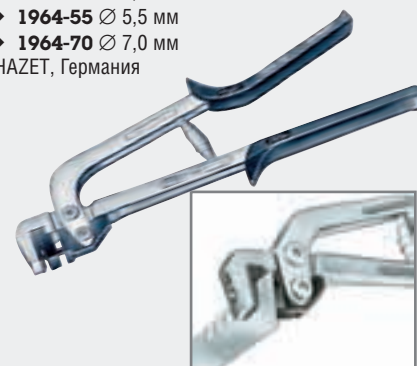

1905/10



Набор рихтовочного инструмента для кузовных работ

- ♦ 10 наименований (без металлического ящика)

Состав набора:

- ♦ наковальни, 3 шт. (1911, 1917N, 1919N);
- ♦ лопатка рихтовочная, 3 шт. (1928K, 1930, 1931);
- ♦ рихтовочный напильник (1934);
- ♦ молотки рихтовочные, 3 шт. (1935, 1938K, 1940)

1905/10 N

Набор 1905/10 в комплекте с металлическим ящиком

HAZET, Германия



0-11/75

HAZET

Универсальный дилерский набор инструмента HAZET для кузовных работ

75 предметов.

- ♦ Ключи рожково-накидные 600 N 8-22 мм, 14 шт.
- ♦ Ключи накидные офсетные 630 8 x 10, 13 x 15, 17 x 19 мм.
- ♦ Головки 1/2" 900 10-19 мм, трещотка и удлинитель к ним.
- ♦ Отвертки, 11 шт.
- ♦ Клещи универсальные, кусачки, пассатижи.
- ♦ Молотки, 5 шт., зубило, выколотки, 5 шт.
- ♦ Струбцины, 4 шт., ножницы по металлу.
- ♦ Инструмент для загиба кромки, 2 шт.
- ♦ Ножовка, рубанок с полотном.
- ♦ Формы для рихтовки, 9 шт.
- ♦ Напильник, щетка по металлу, два шабера.
- ♦ Монтировки, 2 шт., магнитный улавливатель.

HAZET, Германия

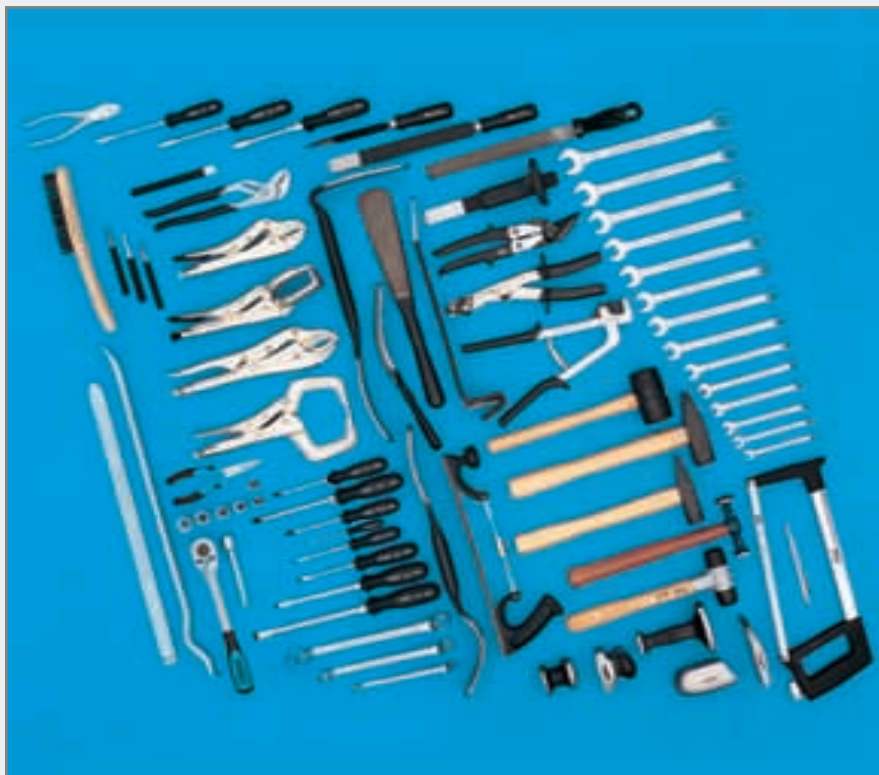

0-1900/77

HAZET

Комбинированный дилерский набор инструмента HAZET для кузовных работ

77 предметов.

- ♦ Ключи комбинированные 600 N 8-24 мм, 12 шт.
- ♦ Ключи Т-образные 428 6, 7, 8, 10, 11, 13 мм.
- ♦ Головки двенадцатигранные 1/2" 10-22 мм, 8 шт.
- ♦ Аксессуары 1/2": трещотка 916 SP, удлинители 123 и 248 мм.
- ♦ Набор отверток, 9 шт.
- ♦ Клещи универсальные, пассатижи, кусачки.
- ♦ Ножницы по металлу, 2 шт., монтировки, 2 шт.
- ♦ Струг, напильники, 3 шт., щетка.
- ♦ Формы для рихтовки, 5 шт., молотки, 5 шт.
- ♦ Набор клиньев, струбцина, керны, 3 шт.

HAZET, Германия

CARBODY-144

Универсальный комбинированный набор кузовного инструмента

для участков рихтовки и разборки/сборки.

Обновленная комплектация

- ♦ набор составлен из рихтовочного инструмента HAZET и VIGOR.

Состав набора - на сайте www.amtool.ua
HAZET, VIGOR, Германия

