

4797/2

HAZET

Съемник форсунок с ударным молотком. 2 предмета

- ♦ Работает в ограниченных пространствах
- ♦ Захват и ударный съемник обеспечивают извлечение прочно сидящих инжекторов Common Rail без демонтажа головки блока цилиндров
- ♦ Съемник рекомендован для MERCEDES-BENZ двигатели CDI 611, 612, 613 и т.п.
- ♦ Комбинация инструментов, предназначенная для работы в условиях ограниченного пространства дает возможность извлечь прочно сидящие инжекторы без их разборки и без снятия головки блока цилиндров

HAZET, Германия

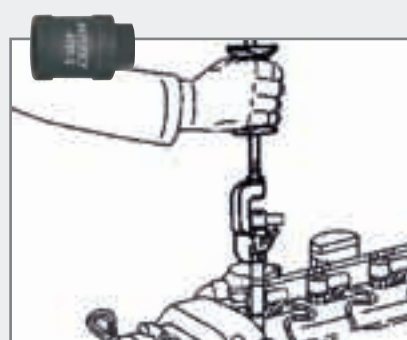

4558

HAZET

Ключ корончатый для гаек дизельных форсунок

- ♦ для грузовиков MERCEDES-BENZ (MB/№. 403 589 04 07 00)

HAZET, Германия



4558-1

HAZET

Ключ корончатый для гаек дизельных форсунок

- ♦ Для грузовых автомобилей MERCEDES-BENZ, MAN

HAZET, Германия



4558 2

HAZET

Ключ корончатый с фиксатором для гаек дизельных форсунок

- ♦ Для грузовых автомобилей MERCEDES-BENZ, MAN.

HAZET, Германия



0057-1

HAZET

Ключ торцевой для форкамер

- ♦ MERCEDES-BENZ 1/2" на двигатели OM615, OM616 и OM617

HAZET, Германия



4

4555-1

HAZET

12-тигранная головка 1/2" для дизельных форсунок

- ♦ VW/AUDI, MERCEDES/BENZ, OPEL, FORD, PEUGEOT, VOLVO, TOYOTA, MAZDA, NISSAN, MITSUBISHI, DAIHATSU

HAZET, Германия

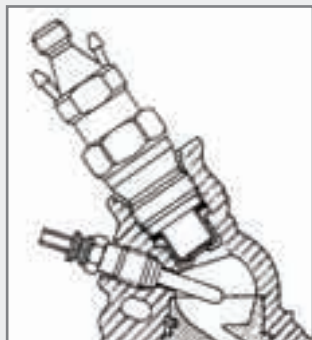

0129-1 A

KLANN

Набор инструмента для регулировки топливных насосов высокого давления (ТНВД).

- ♦ Подходит для автомобилей VW/AUDI, FORD и других, оборудованных насосами BOSCH/VE.
- ♦ Набор включает в себя адаптеры:
 - M81 длиной 35 мм с удлинителем 30 мм;
 - M81 длиной 65 мм;
 - M81 длиной 120 мм;
 - M121,25 для VW/Audi TDI.
- ♦ В комплект поставки входит пластиковый ящик

KLANN, Германия



СПЕЦИНСТРУМЕНТ - ТОПЛИВНАЯ СИСТЕМА

798-2

HAZET

Клещи для хомутов топливных линий (CLIC тип).

- ♦ VW-AUDI, OPEL, PEUGEOT, Alfa-ROMEO HAZET, Германия



4501-1

HAZET

Клещи для рассоединения топливных линий

- ♦ OPEL, CHRYSLER, RENAULT с 1997 г.



HAZET, Германия

ACT1370

Snap-on

Комплект приспособлений для рассоединения топливных линий

- ♦ GM Opel, Ford, Chrysler, Saab, VW (линии кондиционеров)

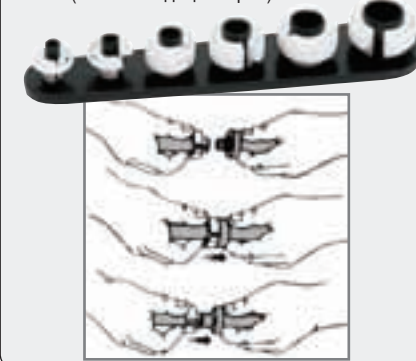

4560-17

HAZET

Ключ для снятия и установки топливных линий в дизельных двигателях OPEL 1,7 Dti 16V, Astra G, Corsa B и C, ключ может быть использован также на аналогичных двигателях других производителей



4560

HAZET

Ключ для трубок дизельных форсунок

- ♦ VW-AUDI 1,6-2,0-2,4, размер 17 x 17 мм. HAZET, Германия



4565-1

HAZET

Щипцы для снятия и установки топливных линий обратки.



HAZET, Германия

2757-14

HAZET

Спецголовка 3/8"

- ♦ для снятия и установки топливных линий на MERCEDES-BENZ Sprinter.

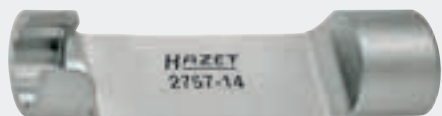

4556

HAZET

Спецголовка 1/2"

- ♦ для снятия и установки трубок насоса дизеля MERCEDES-BENZ



4550-22

HAZET

Ключ торцевой для снятия дизельных форсунок

- ♦ MB, VW-Audi, BMW, Ford, Volvo 22 мм 1/2"



4560-17

HAZET

Ключ для снятия и установки топливных линий в дизельных двигателях OPEL 1,7 Dti 16V, Astra G, Corsa B и C, ключ может быть использован также на аналогичных двигателях других производителей HAZET, Германия

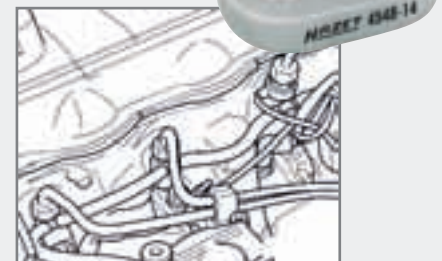

4550

HAZET

Спецголовка 1/2" для топливных линий дизелей BMW и OPEL 2,5 TD

4550-1

Спецголовка 1/2" для топливных линий Mercedes-Benz MB-No. 000589680300

4550-2

Спецголовка 1/2" для топливных линий Mercedes-Benz MB-No. 314589010300

4550-3

Сверхкороткая спецголовка для систем прямого впрыска COMMON-RAIL (MAN с двигателем D20)



СПЕЦИНСТРУМЕНТ - СИСТЕМА ОХЛАЖДЕНИЯ

798-4



Клеши для хомутов систем охлаждения

- ♦ MERCEDES-BENZ (MB №. 117997019000)
- HAZET, Германия



798-5



Клеши для хомутов систем охлаждения

- ♦ VW/AUDI, OPEL.
- HAZET, Германия



798-6



Клеши для хомутов систем охлаждения

- ♦ ширина хомута 12 и 15 мм, Д 13-22 мм.
- HAZET, Германия



798-8



Клеши с фиксацией

- ♦ для снятия и установки хомутов систем охлаждения, виниловые ручки.
- HAZET, Германия



798-9



Клеши для хомутов систем охлаждения

- ♦ Клеши с изогнутыми под 110 градусов губками и фиксацией
 - ♦ для снятия и установки хомутов систем охлаждения, специально для 12 и 15 мм.
 - ♦ Виниловые ручки
- HAZET, Германия



798-15 А



Клеши с гибким валом 610 мм и фиксацией

- ♦ для снятия и установки хомутов (8-52 мм) систем охлаждения в труднодоступных местах, где обычные клещи бесполезны.
- HAZET, Германия



4

ПРИБОРЫ ДИАГНОСТИКИ СИСТЕМ ОХЛАЖДЕНИЯ



см. каталог ДИАГНОСТИКА раздел системы охлаждения а также сайт www.amtool.ua

СПЕЦИНСТРУМЕНТ - ВЫХЛОПНАЯ СИСТЕМА

4680-2

Ключ 1/2" для лямбда-зонда

MERCEDES-BENZ, МВ-№ III 589030900
HAZET, Германия



4680-3

Ключ 1/2" для лямбда-зонда

VW
HAZET, Германия



4680-4

Спецголовка 1/2" для лямбда-зонда

OPEL с одним кабелем

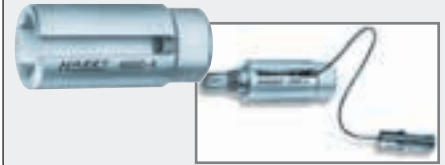

4680-1

Ключ 1/2" для лямбда-зонда

NISSAN, FORD, VW
HAZET, Германия



612-19 x 22

Ключ для лямбда-зонда

VW-POLO G40 с 1992 г., GOLF III с 1992 г.,
Passat G60, VAN 2,5 с 1988 г., AUDI 80 с 1992 г.,
100 Turbo с 1993 г., V8 1989-94 г.,
MERCEDES-BENZ 2-х клапанный до 9/1993 г.



4680-5

Ключ 1/2" для лямбда-зонда

FORD, BMW, OPEL,
VW-AUDI. Использовать
с воротком 1/2"



4681/4

Универсальный комплект специнструмента для лямбда-зонда "ЕВРОПА", 4 предмета

В комплекте:

- 4681-1** VW-AUDI, BMW M 70, 750i, 320, 325 M20, 316, 318 M43,
FORD-Fiesta, 1,1 и 1,6, Escort-Orion 1,4.
- 4681-2** VW-AUDI, FORD-Fiesta 1,3, Escort 1,3, Mondeo 1,6 16V, 1,8 16V,
2,0 16V, OPEL-Vectra, Kadett, Calibra 2,0 16V, Omega B 2,5 и 3,0,
Porsche 911 Turbo.
- 4681-3** VW-AUDI, BMW 520-525 M20, OPEL-Vectra, Calibra,
Omega A 2,0, Ford-Scorpio 2,0, Peugeot 106, 205, 306, 309, 405,
Porsche 911 Turbo.

HAZET, Германия

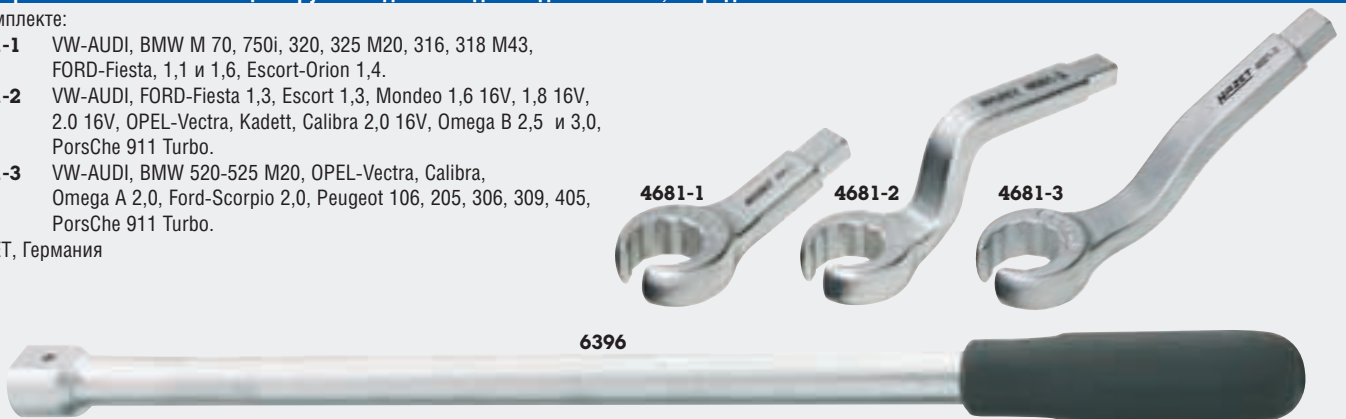

4684-1

Крюк для установки подушек выхлопных систем FORD, BMW.



HAZET, Германия

4684-2

Крюк для установки подушек выхлопных систем VW-AUDI, MERCEDES-BENZ, OPEL японские автомобили и др.



HAZET, Германия

4682

Целной труборез для спецтруб выхлопной системы до 60 мм и толщиной стенки до 2,5 мм

Суперудобный и производительный благодаря Grip-технологии зажима



HAZET, Германия