

2008/09

Deutschsprachige Ausgabe
gültig bis 31. August 2009



Geniales Werkzeug

special worldwide Automotive

Mit Tradition in die Zukunft!



Werkstatt-Ausrüstung



ab Seite **2**

Motoreinstell-Werkzeuge



ab Seite **9**



Achse / Fahrwerk / Stoßdämpfer



ab Seite **20**

Drehmoment-Werkzeuge



ab Seite **30**

Werkzeugwagen *Assistent*[®] 177

▶ Vielfältig

- Mehr Befestigungsmöglichkeiten für Zubehör, z.B. Papierkorb, Dosenhalter, Kabeltrommel etc. durch marktübliches Rechteck-Lochraster in den Seitenwänden
- Belastbare, lösungsmittelbeständige Kunststoff-Arbeitsplatte mit 2 integrierten Ablagefächern
- Schubfacheinteilungs-System
- Innovative, seitliche Befestigungsflächen, z.B. für HAZET-Hakenprogramm Artikelgruppe 112

▶ Schubfächer

- 100 % Auszug
- Traglast pro Schubfach 20 kg, standardmäßig mit einem Trennblech pro Fach ausgestattet
- Rollenführungen
- Einsetzbar für HAZET-Standard-Weichschaum-Einlagen und Werkzeug-Ordnungen
- Schubfächer *b* 527 x *t* 348
Flaches Schubfach *h* 80 mm Blendenhöhe
Hohes Schubfach *h* 165 mm Blendenhöhe

▶ Sicherheit

- Zentralverriegelung mit Zylinderschloss inkl. 2 Schlüssel
- Einzelverriegelung pro Schubfach verhindert ungewolltes Öffnen
- Eingezogene Seitenwände schützen zusätzlich angebrachte Anbauteile vor Beschädigungen, da sich diese innerhalb der Wagenabmessungen befinden

▶ Ausführung

- Gesamt-Belastung: 300 kg
- H 913 x B 778 x T 496 mm

Stabiler Fahrgriff am Korpus montiert

20 kg
Belastung
Schubfach

**Aktionspreis ab
379,- € netto**



177-7
(mit 7 Schubfächern)

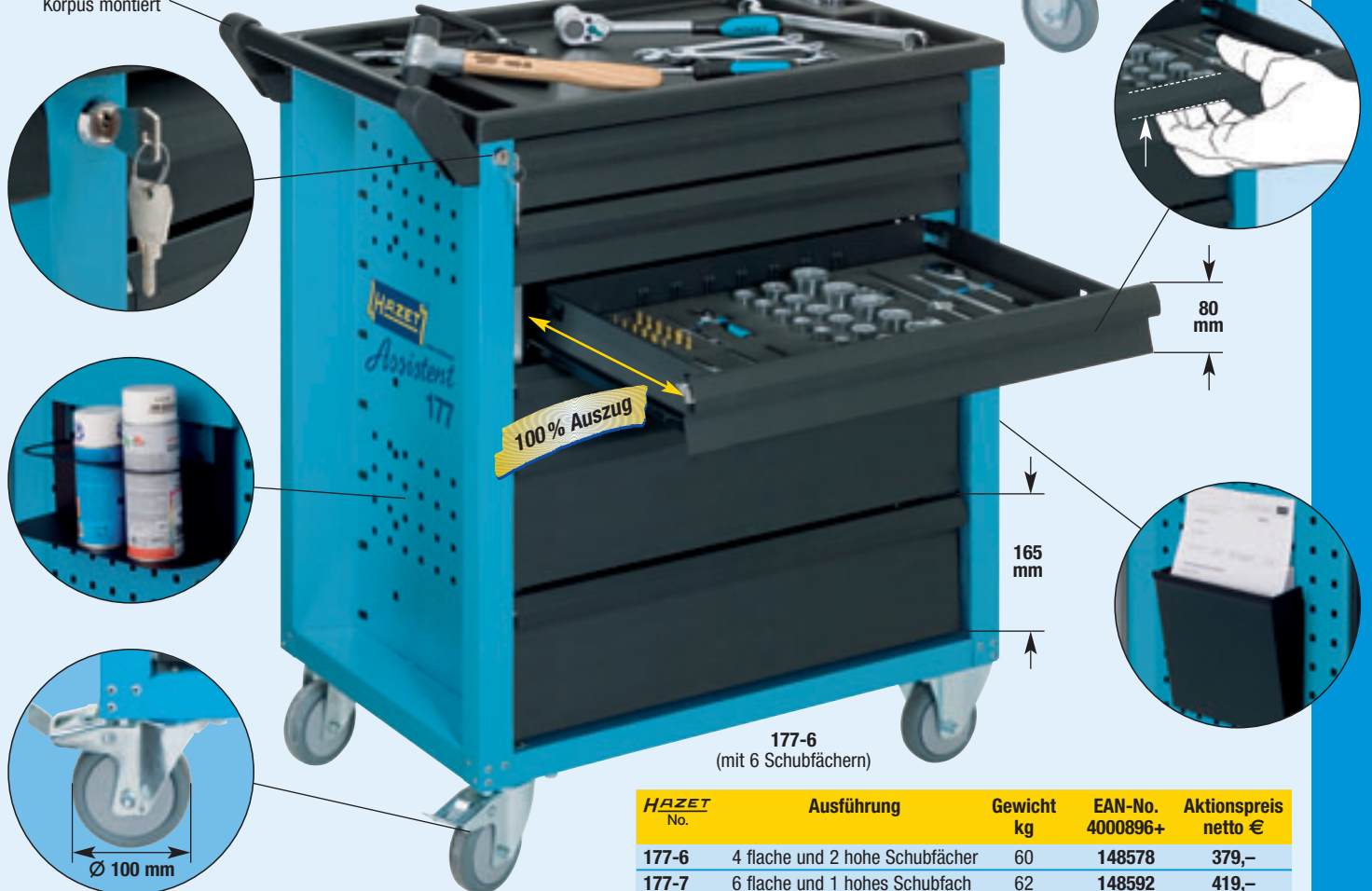

177-6
(mit 6 Schubfächern)

HAZET No.	Ausführung	Gewicht kg	EAN-No. 4000896+	Aktionspreis netto €
177-6	4 flache und 2 hohe Schubfächer	60	148578	379,-
177-7	6 flache und 1 hohes Schubfach	62	148592	419,-

Neuheit

Fahrbare Werkbank

TOP-Ausstattung

- Mit 5 oder 7 Schubfächern und je 1 Trennblech pro Schubfach

3-stufiges Verriegelungs-Konzept für erhöhte Sicherheit

- Zentralverriegelung, abschließbar durch Zylinderschloss mit 2 Knickschlüsseln
- Einzelverriegelung verhindert ungewolltes Öffnen der Schubfächer
- Gegenseitige Auszugssperre für minimales Kipprisiko (kann im Bedarfsfall vom Anwender mit wenigen Handgriffen ausgesetzt werden)

Robust und technisch durchdacht

- Senkrechter, durchgehender Kantenschutz auf allen vier Fahrzeugecken
- 30 mm Birke Multiplex-Arbeitsplatte, Oberfläche umweltfreundlich geölt
- Innovative, seitliche Befestigungsflächen, z.B. für HAZET-Hakenprogramm Artikelgruppe 112

Ausführung Schubfächer

- Etikettierung (Etikettenbogen innenliegend) der Schubfächer zur Kennzeichnung möglich
- Alle Schubfächer mittels kugelgelagerter Teleskopschienen 100% ausziehbar
- Schubfächer – Innenmaße:
b 527mm x f 398 mm
- 179 W-5:** 5 Schubfächer (3 x hohes und 2 x flaches Schubfach á 25 kg Tragkraft) und 2 Ablageflächen im Seitenteil (oben: 15 kg / unten: 35 kg)
- 179 W-7:** 7 Schubfächer (1 x hohes und 6 x flaches Schubfach á 25 kg Tragkraft) und 2 Ablageflächen im Seitenteil (oben: 15 kg / unten: 35 kg)



H 970 x B 1150 x T 600 mm

Zul. Gesamtgewicht

- 750 kg (dynamisch), 1000 kg (statisch = stehend, auf ebener Fläche)
- Hochwertige, kugelgelagerte Rollen

Optionales Zubehör

- 179 W-21:** Tür für den rechten Schrankteil, abschließbar (mit 2 abknickbaren Schlüsseln)

HAZET No.	Ausführung	Gewicht kg	EAN-No. 4000896+	Aktionspreis netto €
179 W-5	2 flache und 3 hohe Schubfächer	110	145348	890,-
179 W-7	6 flache und 1 hohes Schubfach	112	145331	930,-
179 W-21	Tür, abschließbar	6,5	145485	71,50

Werkbank 179 W-5
Aktionspreis
890,- € netto

Zusatz-Schubfach

Für Werkbank 179 W (siehe oben)

- Passend für rechtes Regalteil auf der Vorderseite
- Innen-Abmessungen:
B 284 mm x H 79 mm x T 398 mm



179 W-22 EAN-No. 4000896146567
Aktionspreis 49,- € netto

Zusatz-Einlegeboden

Für Werkbank 179 W (siehe oben)

- Für den flexiblen Einbau im rechten Regalteil auf der Vorderseite



179 W-23 EAN-No. 4000896150311
Aktionspreis 39,- € netto

Neuheit

Neuheit

„Torsion 360“ – Kaltlicht-Endoskop

„Torsion 360“ – reduziertes Torsionsmoment ermöglicht 360°-Verdrehung um die Längsachse ohne Kraftaufwand

- Außendurchmesser 4,2 mm, z.B. bei Fahrzeugen mit modernster Dieselmotor (Sichtkontrolle über den Glühkerzenschacht)
- 17.000 Glasfasern sorgen für eine optimale Auflösung
- Lieferumfang:
Endoskop 4811-2/2 bestehend aus:
– Endoskop
– Batteriehandgriff mit 3 Batterien (LR 14)
– Okularmuschel



Anwendungsbereiche z.B.:



Achsverschleiß



Hohlräume (z.B. Holme, Schiebedach, Schächte)



Ventile



Zylinderwandung / Kolbenboden



Getriebebeschäden und Verschleißspuren

Anwendung:

Für die Begutachtung, Erstellung von Schadensdiagnosen an und in verdeckten Bereichen wie z.B.:

Industrie, Baubereich:

Kfz, Nfz, Motorräder, Boote:

Luftfahrt:

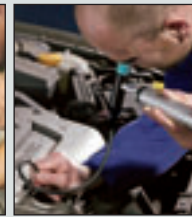

Technische Geräte / Geräteelemente

Nutzlänge der Endoskopsonde:	720 mm
Öffnungswinkel:	40°
Minimaler Biegeradius:	30 mm
Umgebungsbedingungen:	-20° + 55° C
Lichtquelle / Lampe:	3,5 V
Lichtprojektor mit:	Lichtleitkabel
Helligkeit im Abstand von 16 mm:	15.000 Lux
Arbeitsabstand:	5 mm bis unendlich
Durchmesser:	4,2 mm

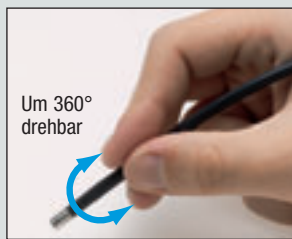

Um 360° drehbar

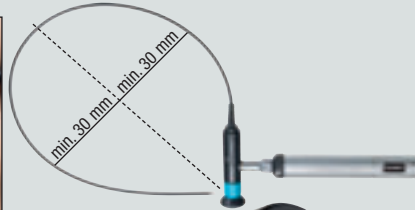

4811-2/2 EAN-No. 4000896144136

Aktionspreis 999,- € netto

Zubehör: 90° und 110° aufschraubbarer Spiegel (Seitsichtadapter)

- Ursprünglicher Außendurchmesser (4,2 mm) des Endoskops bleibt erhalten
- Feste Verschraubung für sicheren Halt (unverlierbar)
- Bildwinkel 40°

HAZET No.	EAN-No.	Aktionspreis netto €
① 4811-4	144365	99,-
② 4811-5	144372	99,-

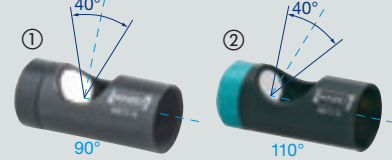

Objektiv-Adapter

Für 58 mm Ø Innengewinde

- Für Aufnahmen mit digitaler Spiegelreflex-Kamera (zu Dokumentationszwecken)



4811-6 EAN-No. 4000896150519

Aktionspreis 249,- € netto

Düseninsteller-Scheibenwaschanlage

Mit integrierter LED-Leuchte und Magnetheber

- Zum Einstellen der Düsen von Scheibenwaschanlagen
- Ausgezogener Teleskopstab zeigt die Strahlrichtung der Düsen auf der Scheibe an
- Einstellnadel zur DüsenEinstellung durch Schutzkappe gesichert
- Mit extra starkem Magnet-Kopf 8 mm Ø zum Aufheben von heruntergefallenen Teilen, z.B. Schrauben o.ä.
- Inkl. LED-Beleuchtung zum einfachen Auffinden von Teilen in dunkler Umgebung, z.B. Motorraum
- Mit Halte- / Taschenclip
- Teleskoplänge von 183 bis 682 mm

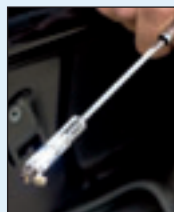

4850-2 EAN-No. 4000896149544

Aktionspreis 11,- € netto

Teleskopspiegel-Set

Teleskop-Stab mit federgespanntem Doppel-Gelenk

- Spiegel austauschbar über 4 mm Edelstahl-Gewindestab mit echtem Spiegelglas
- Keine Eintrübung der Spiegel wie bei polierten „Metallspiegeln“
- Spiegelglas sicher geschützt durch Edelstahleinfassung



Satz bestehend aus:

- 1 Teleskop-Stab, Auszugslänge: 300–740 mm (Maß über Griff und Spiegel)
- 1 Rund-Spiegel mit 30 mm Ø
- 1 Rund-Spiegel mit 50 mm Ø
- 1 Rechteck-Spiegel 65 x 43 mm

1977-2/4 EAN-No. 4000896150144

Aktionspreis 31,- € netto

Unverbindliche Preisempfehlung ohne MwSt.

Neuheit

Neuheit

Winkelbohrmaschine

Für schwer zugängliche Stellen



- Schnellspannfutter, Spannweite 1 – 10 mm
- Rechts-/Linkslauf
- Abluftführung durch den Handgriff nach hinten
- Luftverbrauch: 113 l/min
- Betriebsdruck: 6,3 bar
- Schalldruckpegel: 95 dB(A)
- Max. 1200 1/min
- Gewicht: 1100 g
- Inkl. Kupplungsstecker, Nennweite 7,2

9030-5 EAN-No. 4000896132379
Aktionspreis 94,- € netto

Exzentrerschleifer

Mit Staubabsaugung

- Inkl. Absaugschlauch (1,8 m) und Auffangbehälter
- Stufenlose Drehzahlregulierung
- Niedrige Bauhöhe und leichtes Kompositgehäuse für kontrolliertes Arbeiten
- Schleifhub: 5 mm
- Schleifteller mit 6 Bohrungen, Ø 150 mm mit Klettaufnahme
- Rutschfester Handgriff
- Luftverbrauch: 113 l/min
- Betriebsdruck: 6,3 bar
- Schalldruckpegel: 72 dB(A)
- Max. 10000 1/min
- Gewicht: 850 g
- Inkl. Kupplungsstecker, Nennweite 7,2



9033-1 EAN-No. 4000896132348
Aktionspreis 139,90 € netto

9033-01 EAN-No. 4000896145614
 6 m PVC-Absaugschlauch
Aktionspreis 32,50 € netto

Ersatzteile und Zubehör für 9033-1

HAZET No.	Beschreibung	EAN-No. 4000896+	Aktionspreis netto €
9033-01	6 m PVC-Absaugschlauch Neuheit	145614	32,50
9033-010	Schleifteller Ø 150 mm	139378	40,-
9033-011	9-Loch Schleifteller (15-fach gelocht) Ø 150 mm mit 5/16"-Gewindeaufnahme	144280	46,15
9033-180/10	Schleifpads Körnung 80 (10 Stück)	139330	7,-
9033-1100/10	Schleifpads Körnung 100 (10 Stück)	139347	7,-
9033-1120/10	Schleifpads Körnung 120 (10 Stück)	139354	7,-
9033-1150/10	Schleifpads Körnung 150 (10 Stück)	139361	7,-

Bandschleifer

Für schmale Flächen (10 mm Bandbreite)



- 360° drehbar
- Stufenlose Drehzahlregulierung
- Automatische Bandjustierung
- Arretierung für schnellen Schleifbandwechsel
- Inkl. drei Schleifbänder: 330 x 10 mm (Körnung 80, 100, 120)
- Bandgeschwindigkeit: 1.188 m / min
- Luftverbrauch: 240 l/min
- Betriebsdruck: 6,3 bar
- Schalldruckpegel: 73 dB(A)
- Max. 18000 1/min
- Gewicht: 800 g
- Inkl. Kupplungsstecker, Nennweite 7,2

9033-4 EAN-No. 4000896131815
Aktionspreis 109,- € netto

Zubehör für 9033-4

HAZET No.	Beschreibung	EAN-No. 4000896+	Aktionspreis netto €
9033-480/10	Schleifbänder Körnung 80 (10 Stück)	139101	9,-
9033-4100/10	Schleifbänder Körnung 100 (10 Stück)	139118	9,-
9033-4120/10	Schleifbänder Körnung 120 (10 Stück)	139125	9,-

Winkelschleifer

Für Schleifscheiben 125 x 22 mm

- Seitlicher Griff rechts und links verwendbar
- Mit Spindelarretierung
- Werkzeuglose Schutzhauben-Schnellverstellung
- Für Schleifscheibendicke: 0,8 – 6 mm
- Luftverbrauch: 113 l/min
- Betriebsdruck: 6,3 bar
- Schalldruckpegel: 89 dB(A)
- Luftanschluss-Gewinde: 1/4"
- Spindel-Gewinde: M 14 x 2
- Max. 10000 1/min
- Gewicht: 1900 g
- Inkl. Kupplungsstecker, Nennweite 7,2



9033-7 EAN-No. 4000896132386
Aktionspreis 151,- € netto



Unverbindliche Preisempfehlung ohne MwSt.

Tiefenschleifer

Inkl. Trennscheibe 100 x 0,8 x 9,53 (3/8") mm.
Für unzugängliche Stellen, zum Trennen von Blech und Stahl

- Für Trennscheiben bis 100 x 1,0 x 10 mm
- Kälteisolierter Handgriff
- Geringe Bauhöhe, geeignet für beengten Einsatz
- Vibrationsarm
- Luftverbrauch: 113 l/min
- Betriebsdruck: 6,2 bar
- Schalldruckpegel: 102,3 dB(A)
- Max. 16000 1/min
- Gewicht: 1800 g
- Gesamtlänge: 400 mm
- Inkl. Kupplungsstecker, Nennweite 7,2



- Werkzeuglose Schnellverstellung der Schutzhaube durch Druckknopf
- 9033-08/5
- Entsprechen der EN Norm 12413 sowie OSA-Richtlinien

9033-8 EAN-No. 4000896143771
Aktionspreis 159,- € netto

Zubehör für 9033-8

HAZET No.	Beschreibung	EAN-No. 4000896+	Aktionspreis netto €
9033-08/5	5 Trennscheiben 100 x 0,8 x 9,53 (3/8") mm Zum Trennen von dünnwandigen Stahlblechen / Stahlteilen	144310	11,-

Hochwertige Profi Blind-Niet-Pistole (pneumatisch / hydraulisch)

Inkl. integriertem Vakuum-System zur Stiftabsaugung

- Für professionelles Nieteten im Dauereinsatz
- Mögliche Nietengrößen: 3,2; 4,0; 4,8 mm
- Leichtes, stoßfestes Kunststoffgehäuse
- Luftverbrauch: 2 l / Hub
- Betriebsdruck: 6,3 bar
- Schalldruckpegel: 75 dB(A)
- Zugkraft: 10.700 N
- Gewicht: nur 1,3 kg
- Gesamtlänge: 288 mm
- Inkl. Kupplungsstecker, Nennweite 7,2



9037-1 EAN-No. 4000896150175
Aktionspreis 190,- € netto

Stichsäge

Für Einhandbedienung



- Höhenverstellbarer Auflagebügel, einsetzbar auch für doppelwandige Bleche
- Für kleine Sägeradien geeignet
- Schneidleistung: Stahlblech 2,9 mm / Alu 3,2 mm
- Inkl. 3 Sägeblätter (Gesamtlänge: 70 mm)
- Gelenk schützt vor Abknicken des Luftschlauches
- Luftverbrauch: 170 l/min
- Betriebsdruck: 6,3 bar
- Leerlaufdrehzahl: 9.500 Hübe/min
- Gewicht: 600 g
- Gesamtlänge: 215 mm
- Inkl. Kupplungsstecker, Nennweite 7,2

9034-1 EAN-No. 4000896132362
Aktionspreis 125,- € netto

Zubehör für 9034-1

HAZET No.	Beschreibung	EAN-No. 4000896+	Aktionspreis netto €
9034-018/5	Satz mit 5 Stichsägeblättern, 18 Zähne	139392	11,50
9034-024/5	Satz mit 5 Stichsägeblättern, 24 Zähne	139408	11,50
9034-032/5	Satz mit 5 Stichsägeblättern, 32 Zähne	139415	11,50

Pneumatisch-Hydraulische Blind-Niet-Pistole

Für Popnietarbeiten

- Mögliche Nietengrößen: 2,4; 3,2; 4,0; 4,8 mm
- Mit robustem Metallgehäuse
- Luftverbrauch: 1 l / Hub
- Betriebsdruck: 6,3 bar
- Schalldruckpegel: 85 dB(A)
- Zugkraft: 8.700 N
- Gewicht: 1,5 kg
- Gesamtlänge: 270 mm
- Inkl. Kupplungsstecker, Nennweite 7,2 – mit Drehgelenk für flexiblen Einsatz



9037 SPC EAN-No. 4000896150168
Aktionspreis 89,- € netto

Unverbindliche Preisempfehlung ohne MwSt.

Neuheit

Neuheit

Nadelentroster

In Pistolenform

- 19 Nadeln Ø 3 mm für effiziente Rostentfernung
- 3.200 Schläge/min
- Verstellbare Nadelabdeckung ermöglicht die maximale Nutzung der Nadeln
- 2-teiliges Gehäuse erleichtert die Wartung
- Kälteisolierter Handgriff
- Luftverbrauch: 170 l/min
- Betriebsdruck: 6,3 bar
- Schalldruckpegel: 97 dB(A)
- Gewicht: 2600 g
- Gesamtlänge: 330 mm
- Geräteabmessung: 330 x 45 x 205 mm
- Inkl. Kupplungsstecker, Nennweite 7,2



9035-5 EAN-No. 4000896132355
Aktionspreis 181,- € netto

Ersatzteil für 9035-5

HAZET No.	Beschreibung	EAN-No. 4000896+	Aktionspreis netto €
9035-050	19 Ersatznadeln, Ø 3 mm	139385	17,50

Blechknabber

Ideal für Schnitte mit kleinen Radien (min. 7 mm)



- Schneidleistung: Stahl 1,2 mm / Alu 1,6 mm
- Auch für Kunststoffsnitte geeignet
- Stufenlose Geschwindigkeitsregulierung
- Vibrationsgedämpft durch doppelt gelagerte Spindel
- Schnittbreite: 4,5 mm
- Kälteisolierter Handgriff
- Luftverbrauch: 85 l/min
- Betriebsdruck: 6,3 bar
- Schalldruckpegel: 82 dB(A)
- Max. 2600 1/min
- Gewicht: 1200 g
- Gesamtlänge: 190 mm
- Inkl. Kupplungsstecker, Nennweite 7,2



9036-1 EAN-No. 4000896131822
Aktionspreis 80,- € netto

Ersatzteil-Satz für 9036-1

HAZET No.	Beschreibung	EAN-No. 4000896+	Aktionspreis netto €
9036-01/4	Ersatzteil-Satz (inkl. Stempel und Matrize)	142552	37,35

Blechscherer

Mit Hochleistungsklinge für maximale Schneidleistungen
 Stahl 1,2 mm / Alu 1,6 mm

- Auch für Konturenschnitte geeignet
- Änderung der Schnittgeschwindigkeit mittels Druckschalter
- Vibrationsgedämpft durch doppelt gelagerte Spindel
- Kälteisoliertes Gehäuse
- Schnittbreite: 4,5 mm
- Luftverbrauch: 113 l/min
- Betriebsdruck: 6,3 bar
- Schalldruckpegel: 82 dB(A)
- Gewicht: 1100 g
- Gesamtlänge: 220 mm
- Inkl. Kupplungsstecker, Nennweite 7,2



9036-5 EAN-No. 4000896132331
Aktionspreis 80,- € netto

Ersatzteilsatz für 9036-5

HAZET No.	Beschreibung	EAN-No. 4000896+	Aktionspreis netto €
9036-05/9	Ersatzteil-Satz (Ober- und Untermesser inkl. Schrauben)	142569	30,70

Bit-Ratschenschrauber 10 3/8"

Geringe Bauhöhe, besonders geeignet für beengten Einsatz

- Bitaufnahme geeignet für handelsübliche Schraubendreher-Einsätze (Bits) mit Sechskant (Bit nicht mit im Lieferumfang enthalten)
- Rechts-/Linkslauf
- Max. Drehmoment: 47 Nm
- Stufenlose Einstellung
- Kälteisolierter Handgriff
- Vibrationsarm
- Luftverbrauch: 81 l/min
- Betriebsdruck: 6,3 bar
- Schalldruckpegel 88 dB(A)
- Max. 200 1/min
- Gewicht: 500 g
- Gesamtlänge: 165 mm
- Inkl. Kupplungsstecker, Nennweite 7,2



9021-4 EAN-No. 4000896143788
Aktionspreis 78,- € netto

Mini-Öler

Zum automatischen Ölen von pneumatischen Werkzeugen

- Kompakte Ausführung – direkt am Werkzeug zu befestigen
- Luftanschlussgewinde 1/4" – einsetzbar bei den meisten Pneumatik-Werkzeugen
- Verlängerung der Lebensdauer Ihrer Pneumatik-Werkzeuge
- Nachfüllbar
- Gewicht: 99 g



9070-1 EAN-No. 4000896129188
Aktionspreis 9,90 € netto

Unverbindliche Preisempfehlung ohne MwSt.

Reißnadel, 150 mm mit praktischem Befestigungsclip

- Zum Anreißen von Metallen und anderen Werkstoffen mit glatten Oberflächen
- Hartmetall für langlebigen Einsatz

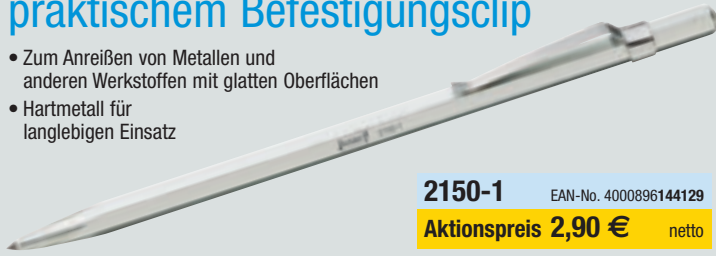

2150-1 EAN-No. 4000896144129
Aktionspreis 2,90 € netto

Magnetständer für Kleinmessuhr

Robuste und stabile Konstruktion

- Magnetblock mit Prismenauflage (z.B. für Wellen)
- Magnetkraft separat zuschaltbar
- Messuhrenaufnahme für 4,5 mm und 8 mm Schaft
- Geeignet zur Aufnahme mechanischer und digitaler Messuhren (Abgebildete Kleinmessuhr nicht im Lieferumfang enthalten)
- Haltearm mit Feineinstellung und Gelenk

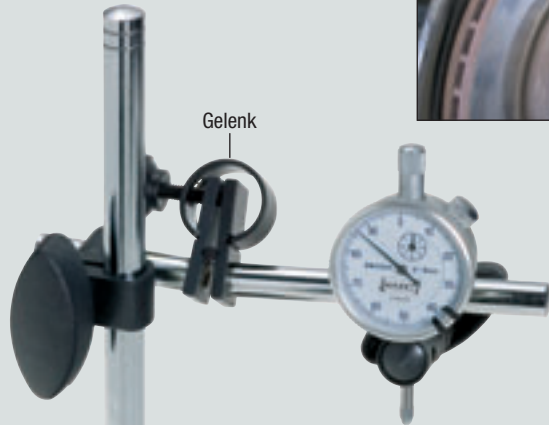

Gelenk

2155-60 EAN-No. 4000896144303
Aktionspreis 29,90 € netto



Prismenauflage

Mechanische Kleinmessuhr

- Außenring \varnothing 40 mm
- Skaleneinteilungswert: 0,01 mm
- Mess-Spanne: 8 mm
- 1 Zeigerumdrehung: 1 mm
- Einspannschaft: \varnothing 8 mm
- Drehbare und arretierbare Skala
- Sollbereich kann mit zwei Zeigern eingegrenzt werden



2155-65 EAN-No. 4000896144501
Aktionspreis 31,90 € netto

Roll-Maßband

Mit Gürtelclip

- Breites Maßband reduziert das Abknickverhalten
- Arretierbar mittels Schiebeknopf mit integriertem Abgleitschutz
- Freilaufhaken (am Maßbandende) für Innen- und Außenmessungen
- Stoßgeschütztes 2-Komponenten-Gehäuse
- Qualitätsfeder garantiert automatisches Einziehen des Maßbandes
- Stahlbandbeschichtung schützt vor Korrosion und Verschleiß
- Beidseitige Maßeinteilung



HAZET No.	Messlänge	Breite	EAN-No. 4000896+	Aktionspreis netto €
2154 N-2	2 m	16 mm	143924	2,70
2154 N-3	3 m	16 mm	143931	3,90
2154 N-5	5 m	19 mm	143948	6,90

Präzisions-Haarlineal

Zum Prüfen der Ebenheit (Planheit) von Flächen z.B. an Zylinderköpfen

- DIN 874/00
- 75 oder 150 mm lang
- Rostfrei
- Haarmesskante gehärtet
- Geschliffen und geläppt
- Blendfrei
- Mit Handwärmeschutz
- In Kunstleder-Etui



HAZET No.	l mm	EAN-No. 4000896+	Aktionspreis netto €
2145-75	75	144402	17,50
2145-150	150	144297	25,-

Unverbindliche Preisempfehlung ohne MwSt.

Motoreinstell-Werkzeuge für die professionelle Motor-Instandsetzung!

- Für Zahnriemenwechsel und weitere Motor-Instandsetzungsarbeiten
- Leicht verständliche Betriebs-Anleitung inkl. Umschlüsselung auf Originalteile-Nummern
- Einzelteile optional lieferbar
- Übersichtlich im hochwertigen Kunststoffkoffer mit Weichschaum-Einlage



VW / AUDI / SEAT / SKODA ^{19teilig, im Koffer}



Benzinmotoren:
1,4 1,6 1,8 1,8 T 2,0 16V
AUDI 80, A2, A3, S3, A4, A6, TT
SEAT Arosa, Ibiza, Cordoba, Leon, Toledo, Inca, Alhambra (1997 bis 2006)
SKODA Fabia, Octavia (ab 1996)

VW Lupo, Polo, Caddy, Golf, Bora, New Beetle, Passat, Sharan, Touran
Dieselmotoren:
Pumpe Düse Motoren 1,2 1,4 1,9 2,0 TDi
AUDI 80, A2, A3, A4, A6, Cabriolet (1995 bis 2000), **SEAT** Ibiza, Cordoba, Leon, Toledo, Inca, Arosa, Alhambra, Altea
SKODA Felicia, Octavia (1993 bis 2005), Fabia, **VW** Lupo, Polo, Caddy, Golf, Bora, New Beetle, Passat, Sharan, Touran, Transporter, 1,7 1,9 D / TD / SDi / TDi

2588/19 EAN-No. 4000896127771
Aktionspreis 255,- € netto

VW / AUDI / SEAT / SKODA ^{9teilig, in Weichschaum-Einlage} Ergänzung für das Sortiment 2588/19

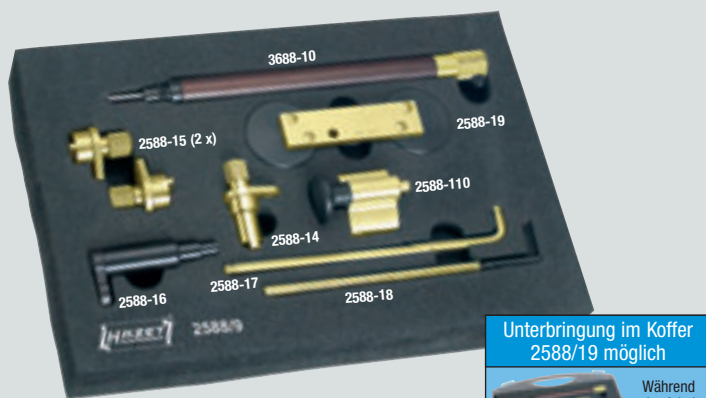

Benzinmotoren: 1,2 6V und 12V 3-Zylinder Motor, **VW** Polo und Fox, **SKODA** Fabia, **SEAT** Ibiza / Cordoba
1,4 – 1,6 FSI Motoren:
AUDI A3, **SKODA** Octavia, **VW** Polo, Golf, Touran, Caddy
Dieselmotoren:
4-Zylinder Pumpe-Düse Diesel Motoren ab Bj. 2005
VW und Konzernfahrzeuge

2588/9 EAN-No. 4000896144181
Aktionspreis 238,- € netto

Unterbringung im Koffer 2588/19 möglich



Während der Arbeit



Zum Transport

Nockenwellen-Arretierung

Zum Arretieren der Nockenwellen-Räder beim Zahnriemenwechsel

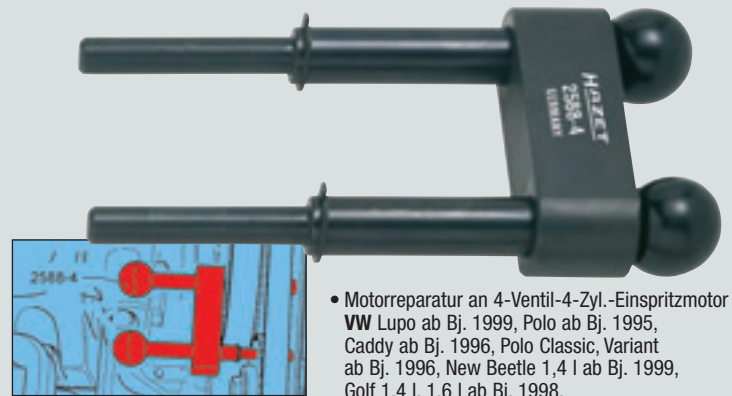

2588-4 EAN-No. 4000896110391
Aktionspreis 31,- € netto

- Motorreparatur an 4-Ventil-4-Zyl.-Einspritzmotor **VW** Lupo ab Bj. 1999, Polo ab Bj. 1995, Caddy ab Bj. 1996, Polo Classic, Variant ab Bj. 1996, New Beetle 1,4 I ab Bj. 1999, Golf 1,4 I, 1,6 I ab Bj. 1998, Bora 1,4 I, 1,6 I ab Bj. 1999, **SKODA** Fabia und Octavia, **AUDI** A2

- Spezialstahl

Zahnriemen-Arretierung ^{3teilig}

Für den Zahnriemenwechsel, z.B. bei **VW-Pumpe-Düse-Motoren** ab Bj. 1999



2588-1
2588-2
2588-3



- Für z.B.: **AUDI** A2, A3, A6, **VW**-Passat, Golf, Bora, Beetle, Sharan, Lupo und Touran, **SEAT** Alhambra, Arosa, **SKODA** Octavia, Fabia, Superb, **FORD** Galaxy
- Durch den Einsatz des Werkzeugsatzes wird sichergestellt, dass beim Wechsel des Zahnriemens oder einer Motorinstandsetzung alle arretierten Bauteile die erforderliche Position behalten

Inhalt:

- **Kurbelwellen-Stopp 2588-1**
- **Sperrplättchen 2588-2**
- **Absteckstift 2588-3**

VW / AUDI / SEAT / SKODA Kurbelwellen-Stopp

Für 4-Zylinder Diesel / Pumpe Düse Motoren ab Bj. '05

- Zur Arretierung des **ovalen** Kurbelwellen-Zahnriemenrades z.B. beim Wechseln des Zahnriemens oder einer Motorinstandsetzung

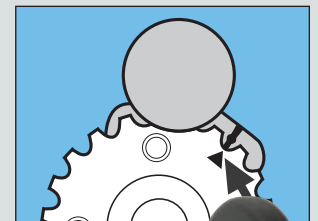

2588-110 EAN-No. 4000896143283
Aktionspreis 36,90 € netto

Unverbindliche Preisempfehlung ohne MwSt.

Motoreinstell-Werkzeuge für die professionelle Motor-Instandsetzung!

- Montage und Demontage der Nockenwelle / variablen Nockenwellen-Einheit
- Prüfen und Einstellen der Nockenwellen-Steuerzeiten
- Leicht verständliche Betriebs-Anleitung inkl. Umschlüsselung auf Originalteile-Nummern
- Einzelteile erhältlich ab 2009
- Übersichtlich im hochwertigen Kunststoffkoffer mit Weichschaum-Einlage



BMW 11teilig, im Koffer

Für BMW-Benzinmotoren: M40, M43 / mit Doppelnockenwellen: M42, M44, M50, M52, M54, M56

- Montage, Demontage und Einstellung der variablen Nockenwellen-Einheit
- Zum Prüfen und Einstellen der Nockenwellen-Steuerzeiten / Zahnriemenwechsel

BMW:		
E36:	316i Bj. 93-99 / E46: 316i Bj. 99-04 / 316i Compact Bj. 94-01 (M43)	
E36:	318i Bj. 93-99 (M43)	
E46:	318i Bj. 98-04 (M43)	
E30:	318iS-16V, Bj. 89-91 (M42)	
E36:	318iS/ Coupe Bj. 92-98 / 318ti Compact Bj. 94-98 (M42)	
	318iS/ Coupe Bj. 96-99 / 318ti Compact Bj. 96-01 (M44)	
	320i Bj. 91-97	
	320i Bj. 91-99 -Single Vanos (M52)	
E36/E46:	320i Bj. 98-06 -Twin Vanos	E34:
	323i Compact Bj. 95-01 - Single Vanos	525i Bj. 89-96
E46:	323i Bj. 98-01 - Twin Vanos (M52)	525i Bj. 89-96 - Single Vanos
E36:	325i Bj. 91-97 / 325i Bj. 91-97 - Single Vanos	E39:
E46:	325i Compact Bj. 00-06 - Twin Vanos	525i Bj. 00-03 - Twin Vanos
E38:	328i Bj. 95-99 - Single Vanos	E60/E61:
E46:	328i Bj. 98-01 - Twin Vanos	525i Bj. 03-05 - Twin Vanos
	330i Bj. 00-06 - Twin Vanos	E39:
E34:	518i Bj. 94-96 (M43)	528i Bj. 96-00 - Single Vanos
	520i Bj. 89-96	528i Bj. 98-01 - Twin Vanos (M52)
E43:	520i Bj. 89-96 - Single Vanos	530i Bj. 00-03 - Twin Vanos
E39:	520i Bj. 95-99 - Single Vanos	530i Bj. 03-05 - Twin Vanos
	520i Bj. 98-03 - Twin Vanos	E38:
E60/6 :	Bj. 03-05 - Twin Vanos	728i Bj. 95-98 - Single Vanos
E39:	523i Bj. 95-99 - Single Vanos	728i Bj. 98-02 - Twin Vanos
	523i Bj. 98-01 - Twin Vanos	E65/E66:
		730i Bj. 02-05 - Twin Vanos
		E83:
		X3-2,5l Bj. 03-06 - Twin Vanos
		X3-3,0l Bj. 03-06 - Twin Vanos
		E53:
		X5-3,0l Bj. 99-05 - Twin Vanos (M54)
		Z3-1,8i Bj. 96-99
		1,9i Bj. 99-03 (M43/M44)
		2,0i Bj. 99-03 - Twin Vanos (M52)
		2,2i Bj. 00-03 - Twin Vanos (M52)
		2,8i Bj. 97-99 - Single Vanos
		2,8i Bj. 00-03 - Twin Vanos
		3,0i Bj. 00-03 - Twin Vanos (M54)
		E85:
		Z4-2,2l Bj. 03-06 - Twin Vanos
		2,5l Bj. 03-06 - Twin Vanos
		3,0l Bj. 03-06 - Twin Vanos

2988/11 EAN-No. 4000896148721
Aktionspreis 569,- € netto

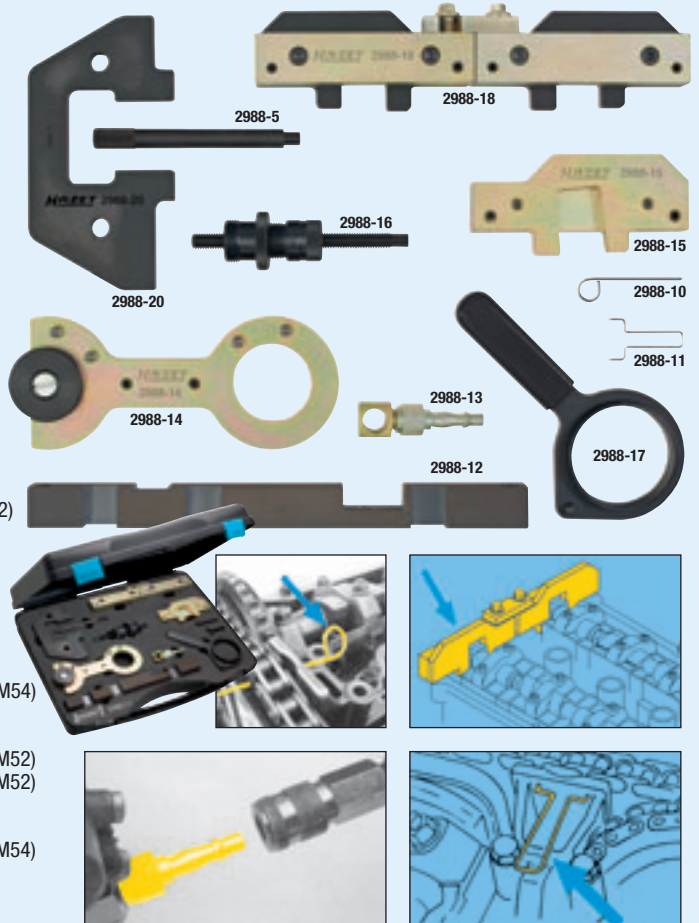

Neuheit

BMW / LAND ROVER, 13teilig, im Koffer

Für BMW-Diesel-Motoren M41, M51, M47 - M47TU/T2, M57/TU/T2:2, 01/3,0l Bj. 1998-2008

- Montage und Demontage der Nockenwellen / hydr. Kettenspanner
- Zum Prüfen und Einstellen der Nockenwellen-Steuerzeiten

BMW:	
E36:	318tds / 318tds Compact Bj. 94-00 / 325td / tds Bj. 91-99
E34/E39:	525td/ tds Bj. 91-03
E38:	725tds Bj. 91-03 M47 / M47TU / T2 / M57TU/T2
E87:	118d / 120d
E46:	318d / 318td Compact / 320td Compact / 320d / 330d
E39:	520d / 525d / 530d
E60/E61:	525d / 530d / 535d
E63:	635d
E38/E65/E66:	730d
E83:	X3, 2,0l d / 3,0l d
E53/E70:	X5, 3,0l d
E90/E91:	316i, 316ti, 318ci, 318ti, 320i
E90/E91/E92/E93:	318i, 320i

Land Rover:	
Range Rover:	2,5 DT Bj. 1994-2002
Range Rover:	3,0 TD6 Bj. 2002-2006
Freelander:	2,0 TD4 Bj. 2002-2006

2988/13 EAN-No. 4000896148714
Aktionspreis 482,- € netto

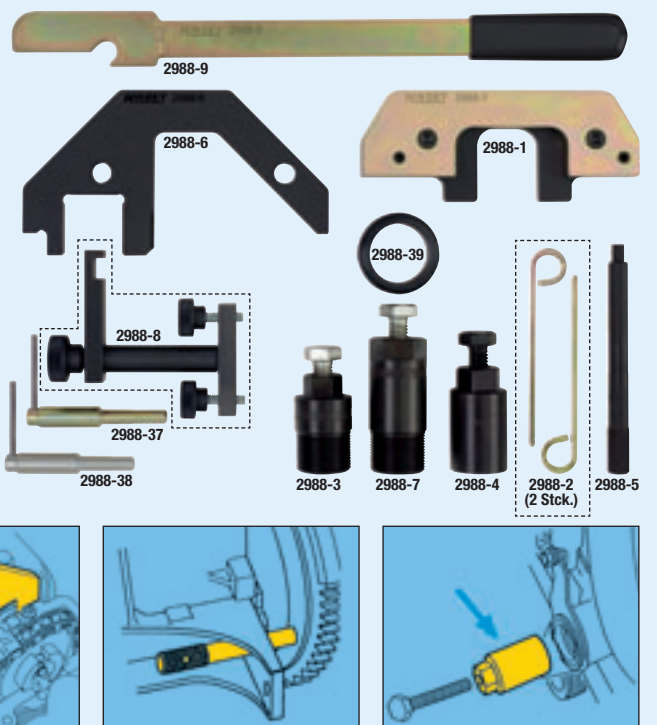

Neuheit

Unverbindliche Preisempfehlung ohne MwSt.

BMW 25teilig,
im Koffer
Für BMW-Benzinmotoren N42, N46

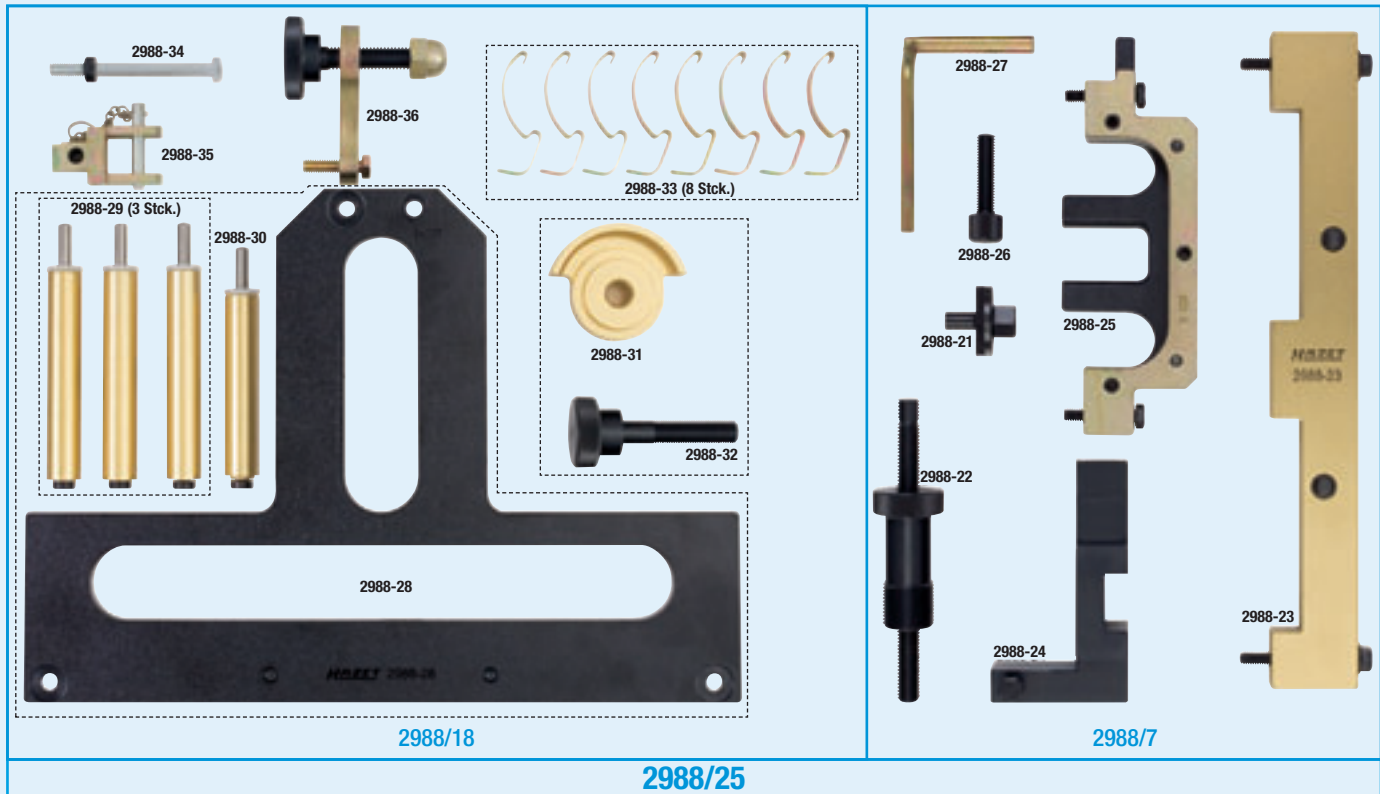

Neuheit

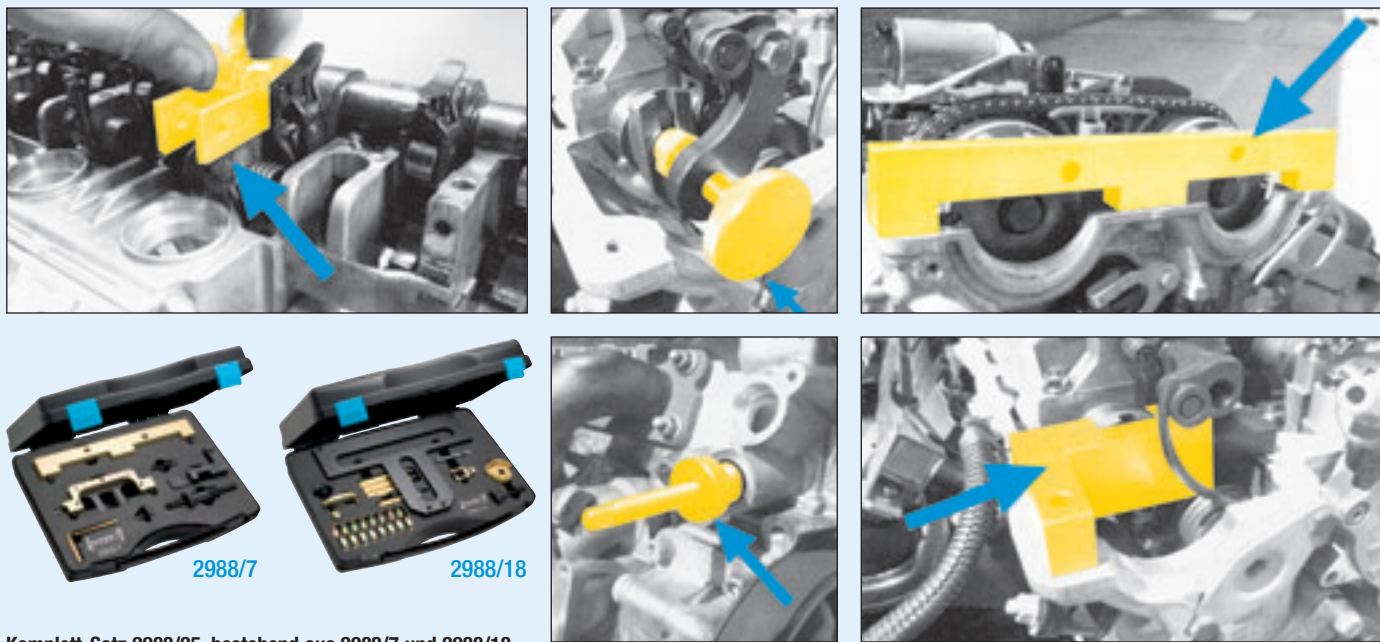

Komplett-Satz 2988/25, bestehend aus 2988/7 und 2988/18 (Einzelsätze siehe Tabelle)

- Montage, Demontage und Einstellung der variablen Nockenwellen-Einheit / Nockenwellen
- Zum Prüfen und Einstellen der Nockenwellen-Steuerzeiten

- BMW:**
- E 87: 118i / 120i – N46 Motor
 - E 46: 316i / 316ti / 318i / 318ti – N42 Motor
 - E 90/E 91: 318i / 320i – N46 Motor
 - E 85: Z4, 2,0l – N46 Motor

2988/25 EAN-No. 4000896149759
Aktionspreis 875,- € netto

HAZET No.	Beschreibung	EAN-No. 4000896+	Aktionspreis netto €
2988/7	Motoreinstell-Werkzeug-Satz, 7teilig	149735	457,-
2988/18	Motoreinstell-Werkzeug-Satz, 18teilig	149742	442,-

Unverbindliche Preisempfehlung ohne MwSt.

Motoreinstell-Werkzeuge für die professionelle Motor-Instandsetzung!

- Für Zahnriemenwechsel und weitere Motor-Instandsetzungsarbeiten
- Leicht verständliche Betriebs-Anleitung inkl. Umschlüsselung auf Originalteile-Nummern
- Einzelteile optional lieferbar
- Übersichtlich im hochwertigen Kunststoffkoffer mit Weichschaum-Einlage



OPEL / VAUXHALL 19teilig, im Koffer

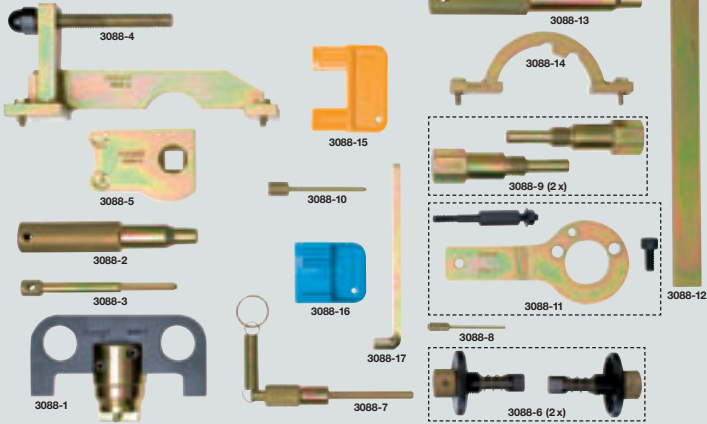

3088/19 EAN-No. 4000896127788
Aktionspreis 425,- € netto

Eco Tec-Benzinmotoren:

1,0 12V 1,2 16V (ab 1997) und Motoren mit 2 oben liegenden Nockenwellen 1,4 1,6 1,8 2,0 2,2 16V (ab 1995)

OPEL Agila, Astra, Corsa, Tigra, Vectra, Zafira, Omega, Frontera, Sintra, Signum, Meriva

Eco Tec-Dieselmotoren:

1,3 CDTi 16V 1,9 CDTi 2,0 2,2 DTI

OPEL Agila, Astra, Corsa, Vectra, Tigra, Combo-C, Zafira, Omega, Frontera, Sintra, Signum

FORD 17teilig, im Koffer

Benzinmotoren:

Motoren mit 2 oben liegenden Nockenwellen (Zetec / Duratec) 1,25 1,4 1,6 1,7 1,8 2,0 16V

FORD Fiesta, Escort, Focus, Focus C-Max, Puma, Fusion, Mondeo, Cougar (1998 bis 2001)

Dieselmotoren:

1,8 D / TD / TDCi / TDdi 2,0 / 2,4 TDCi / TDdi / 1,4 / 1,6 TDCi

FORD Fiesta, Escort, Orion, Courier, Focus, Focus C-Max, Mondeo (1988–2003), Fusion, Transit

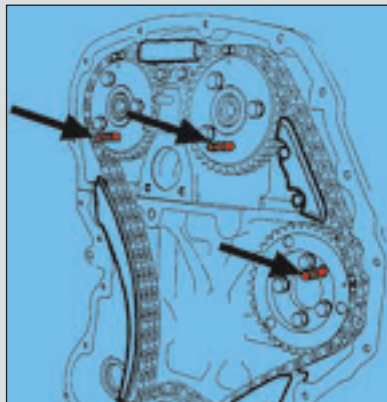

3488/17 EAN-No. 4000896127795
Aktionspreis 159,- € netto

FIAT 31teilig, im Koffer

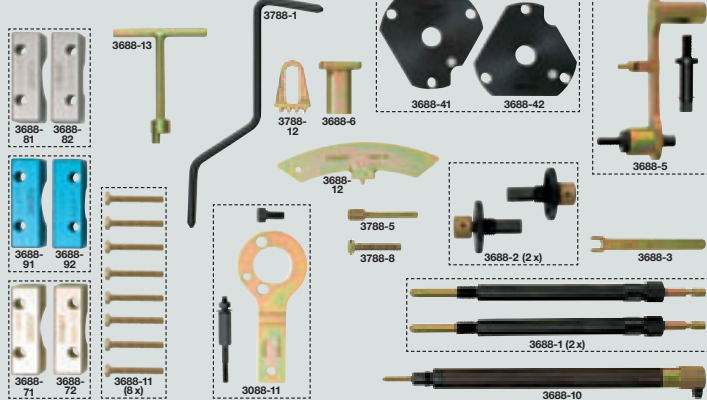

3688/31 EAN-No. 4000896127757
Aktionspreis 529,- € netto

Benzinmotoren:

Motoren mit 2 oben liegenden Nockenwellen 1,2 1,4 1,6 1,8 16V

FIAT Brava / Bravo, Barchetta, Cargo, Coupe, Marea, Palio / Weekend, Punto, Multipla, Stilo, Idea, Doblo, Marea / Weekend

Dieselmotoren:

JTD-Diesel-Motoren 1,9 D / TD 1,9 JTD 2,4 TD / JTD

FIAT Brava / Bravo, Marea / Weekend, Palio / Weekend, Punto, Multipla, Doblo, Ulysse, Ducato, Stilo, Cargo, Scudo

Unverbindliche Preisempfehlung ohne MwSt.

PSA CITROËN / PEUGEOT 37teilig, im Koffer

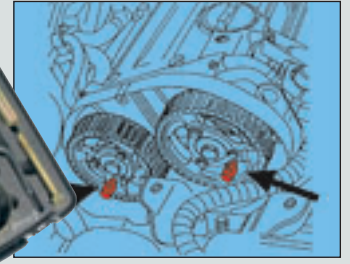
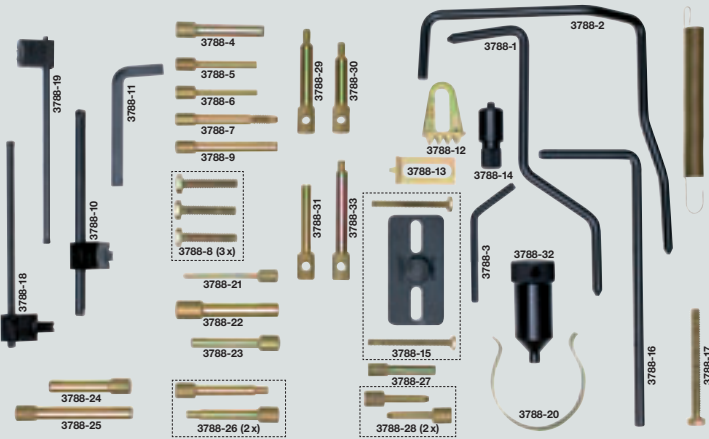

3788/37 EAN-No. 4000896127740
Aktionspreis 329,- € netto

Benzinmotoren:
 1,0 1,1 1,4 1,6 1,8 1,9 2,0 Turbo und Motoren mit 2 obenliegenden Nockenwellen
 1,6 1,8 2,0 2,2 16V

CITROËN AX, BX, ZX, XM, Saxo, Xsara, Xantia, Synergie / Evasion, Berlingo, Dispatch / Jumpy, C 15, Relay / Jumper, Synergie, C 5 (2000-2002), C 8

PEUGEOT 106, 205, 206, 306, 307, 309, 405, 406, 407, 605, 806, 807, Expert, Partner, Boxer (ab 1986), 406 Coupe, 607

Dieselmotoren:
 1,4 1,5 1,7 1,8 1,9 2,1 2,5 D / TD / TDI und HDI-Diesel-Motoren
 1,4 1,6 2,0 2,2
CITROËN AX, ZX, XM, Visa, Xsara, Xantia, Dispatch, Synergie / Evasion, Berlingo, Dispatch, Jumpy, C 2, C 3, C 5, Relay / Jumper
PEUGEOT 106, 205, 206, 305, 306, 307, 309, 405, 406, 406 Coupé, 605, 607, 806, 807, Express, Expert, Partner, Boxer (ab 1986)

RENAULT 19teilig, im Koffer

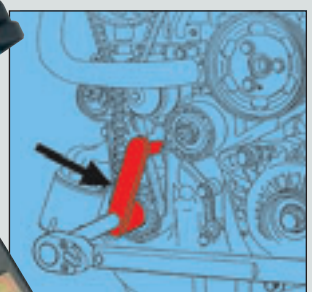
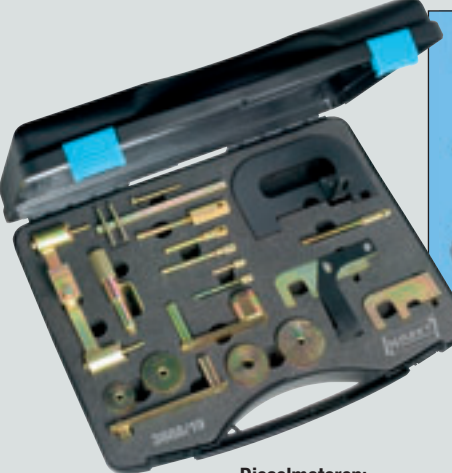

3888/19 EAN-No. 4000896127733
Aktionspreis 399,- € netto

Benzinmotoren:
 Motoren mit 2 oben liegenden Nockenwellen
 1,2 1,4 1,6 1,8 2,0 16V 2,5 20V
RENAULT Clio, Twingo, R 19, Mégane, Scenic, Laguna, Safrane, Espace, Express / Extra, Rapid, Kangoo

Dieselmotoren:
 1,9 D / TD / d Ti 2,2 D / TD 2,5 D 2,8 d Ti 1,5 d Ci 1,9 d Ci 2,2 d Ci 2,5 d Ci
RENAULT Clio, Express / Extra, Mégane, Scenic, Laguna, Espace, Safrane, Kangoo, Trafic, Master, Vel Satis, R 5, R 19, Rapid

Universal Werkzeug-Sortiment für die Motoreinstellung 5teilig, im Koffer

Universell einsetzbar und einstellbar – z. B. beim Zahnriemenwechsel

- Für Zahnriemenwechsel und weitere Motor-Instandsetzungsarbeiten
- Passend für Benzin- und Dieselmotoren mit einer oder zwei oben liegenden Nockenwellen
- Zur Arretierung des Einspritzpumpenrades zur Nockenwelle
- Durch Einsatz dieser Arretierungs-Werkzeuge wird sichergestellt, dass beim Zahnriemenwechsel oder bei einer Motorinstandsetzung die Nockenwellenräder / Einspritzpumpenräder die richtige Position zur Pleuellwelle einnehmen



4794/5 EAN-No. 4000896127764
Aktionspreis 196,- € netto

Keil(rippen)riemenscheibe-Werkzeug 129 1/2

Für Arbeiten an der Lichtmaschine im ein- und ausgebauten Zustand

- Zur Montage und Demontage der Freilauf-Keil(rippen)riemenscheibe an Lichtmaschinen
- Kontrolle der Verschraubung
- Die Lichtmaschine wird mit dem jeweiligen Schraubendreher-Einsatz arretiert und die Verschraubung der Riemenscheibe über den Vielzahn- bzw. den Sechskant-Adapter betätigt

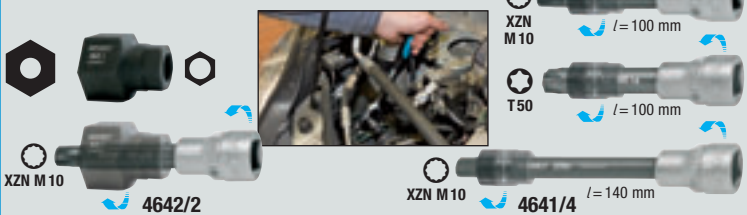

HAZET No.	Anzahl Teile	Anwendung	EAN-No. 4000896+	Aktionspreis netto €
4641/4	4	VW, AUDI, SKODA, SEAT, PORSCHE, MERCEDES-BENZ, FORD, RENAULT, VOLVO usw.	103157	55,-
4642/2	2	RENAULT Mégane, Scénic, Kangoo DACIA Logan 1,4 + 1,6 l	103430	23,50

Unverbindliche Preisempfehlung ohne MwSt.

Ausglaswerkzeug-Satz Gteilig

Sortiment aus bewährten Handwerkzeugen zum Austrennen geklebter Fahrzeugscheiben

- Geeignet für alle geklebten Windschutzscheiben sowie die meisten Heck- und Seitenscheiben
- Vierkant-Schneidedraht zum schnellen und einfachen Durchtrennen der gebräuchlichsten Kleberauppen
- Sägedraht aus drei vermessigten Stahlröhren gedreht, für besonders breite oder harte Kleberauppen
- Robuster Drahtstarter aus Federstahl mit großem T-Griff zum Durchstechen des Drahtes
- Gegenhalter mit langem Schaft und stabilem M4-Gewinde sichert den Halt des Schneidedrahtes vom Innenraum aus
- Selbstschließende Sicherheits-Zuggriffe halten den Säge- oder Schneidedraht zuverlässig fest

Inhalt:

- 2 Ziehgriffe 4852-3
- 1 Gegenhalter 4852-4
- 1 Drahtstarter 4852-5
- 1 Rolle 4-kant-Schneidedraht 4852-6
- 1 Rolle runder Schneidedraht 4852-7

HAZET No.	Beschreibung	EAN-No. 4000896+	Aktionspreis netto €
4852/6	Komplett-Satz (Inhalt s.o.)	129447	81,-
Ersatzteile			
4852-6	Rolle 4-kant-Schneidedraht (22 m)	129485	7,50
4852-7	Rolle runder Schneidedraht (22 m)	129492	5,25

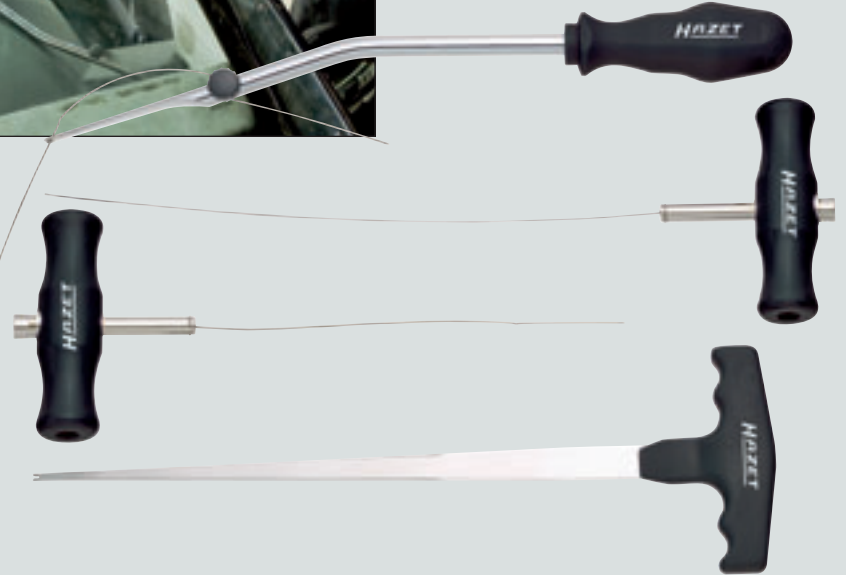

Verkleidungs-Lösewerkzeug Gteilig

Besonders geeignet für Heckklappen-Verkleidung an VW Golf IV, AUDI A3, A6, A4 Avant, SEAT León sowie baugleichen Konzernfahrzeugen

- Universal-Hilfsmittel zur Demontage und Montage der schwer zugänglichen **Haltefedern** an Fahrzeug-Verkleidungen
- Länge: 500 mm

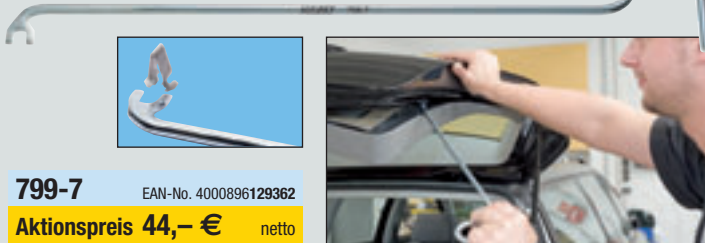

799-7 EAN-No. 4000896129362
Aktionspreis **44,- €** netto

Kombinations-Montagekeil Gteilig

Zum schnellen und einfachen Lösen von Zierleisten und Türverkleidungen

- Betätigung von Verschluss-Stopfen und Kunststoff-Clips
- Ausbau von Schutzkappen und Blenden
- Verhindert die Beschädigung von Lack, Kunststoff- und Metallteilen
- 270 x 22 mm



1965-21 EAN-No. 4000896087839
Aktionspreis **7,15 €** netto

Injektor-Abzieher 2teilig

Zur Demontage von feststehenden Common-Rail-Injektoren ohne Demontage des Zylinderkopfes z.B. an MERCEDES-BENZ CD-Motoren 611, 612, 613 etc.

- Speziell abgestimmt auf die beengten Platzverhältnisse bedingt durch die Zylinderkopf-Haube

Inhalt:

- 1 Schlag-Ausziehgerät 4797-1
- 1 Injektor-Klaue 4797-2

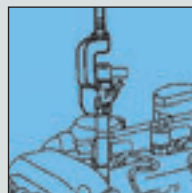

4797/2 EAN-No. 4000896121205
Aktionspreis **127,- €** netto

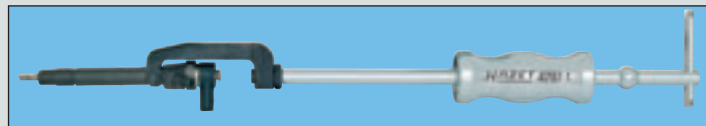

Außen-Adapter

Mit Innengewinde. In Verbindung mit Schlag-Ausziehgerät 4797-1.

- **Funktionsweise:** Der Außen-Adapter kommt zum Einsatz, wenn bauartbedingt oder aus Platzgründen die Injektor-Klaue nicht eingesetzt werden kann.
Hinweis: Nach Ausbau des Injektors mit Außen-Adapter, Injektor erneuern



4797-3 Außen-Adapter

4797-3 EAN-No. 4000896121199
Aktionspreis **16,90 €** netto

Unverbindliche Preisempfehlung ohne MwSt.

Kühlsystemtester 7teilig, im Koffer

Zum Prüfen von Kühlsystemen

- Durch Druckaufbau mit der Kühlerpumpe HAZET 4800-1 lassen sich Kühlsysteme der unterschiedlichsten Fahrzeugtypen prüfen

Inhalt:

- 1 Kühlerpumpe 4800-1**
Bis 2,5 bar, mit Schnellkupplung
- 1 Zwischenstück 4800-2**
Flexibler Schlauch
- 5 Kühleradapter 4800-4, -6, -12, -15, -17**
für **AUDI** A2, A3, A4, A6, A8, TT, **VW** Passat, Golf 3, 4, 5, Lupo (ab Bj. 1998), Vento (ab Bj. 1997), Jetta, EOS, Bora, T5, **CITROËN** C2, C3, C4, C5, C6, C8, Jumper, Jumpy, **FIAT** Tipo, Tempra, **MERCEDES-BENZ** Typ 202 / 203 (C-Klasse), 124 / 210 (E-Klasse), 129 / 220 (S-Klasse), 251 (R-Klasse), 164 (M-Klasse), **NISSAN** Micra, **OPEL** Vectra C, Astra H, Zafira A, Meriva, Signum, Corsa, **PEUGEOT**, **RENAULT** Safrane, Megane, Laguna, Twingo, Trafic, Master, **SEAT** Arosa, Córdoba, Ibiza (ab Bj. 1999), Toledo (ab Bj. 1998), Vario und León (bis Bj. 1998), **SKODA** Octavia (bis Bj. 1998), Fabia (ab Bj. 1998), Roomster



4800/7 EAN-No. 4000896132874
Aktionspreis 295,- € netto

Zusätzliche Kühler-Adapter

In Verbindung mit 4800/7

- Exakt abgestimmte Gewinde auf die Ausgleichsbehälteröffnung
- Mit Kupplungsnippel zum Anschluss an die Schnellkupplung der Kühlerpumpe 4800-1



HAZET No.	EAN-No. 4000896+	Aktionspreis netto €
4800-20	144242	59,-
4800-21	144259	58,-
4800-22	144266	59,-
4800-23	144273	65,-

Weitere Kühler-Adapter siehe HAZET-Werkzeug-Handbuch

Kühler-Vakuum-Befüllgerät im Koffer

- Problemloser Einsatz in Verbindung mit allen Einzel- oder Universal-Adaptoren aus dem HAZET-Kühlsystemtester-Programm 4800
- Vakuum-Dichtigkeitsprüfung des Kühlsystems vor der Befüllung
- Schnelle, saubere und effiziente Anwendung
- Blasenfreie Befüllung verhindert Lufteinschlüsse im Kühlsystem
- Einfache Anwendung durch Schnellkupplungssystem
- Zeitersparnis da nachträgliche Entlüftung entfällt
- Einsatz bei fast allen Fahrzeugtypen möglich
- Sicherheit – Kein Kundenfahrzeug verlässt mehr mit einem nur mangelhaft entlüfteten Kühlsystem die Werkstatt



4801-1 EAN-No. 4000896148806
Aktionspreis 129,- € netto

Neuheit

Unverbindliche Preisempfehlung ohne MwSt.

Kabel-Entmantler

Zum Abisolieren von Kabeln mit Leiterquerschnitt von 0,2 - 4,0 mm²

- Multifunktionales Werkzeug mit Längsschneider, Abisolierer, Rundschneider und innenliegendem, herauschiebbarem Messer
- Perfektes Werkzeug für schnelles und präzises Entmanteln von Feuchtraum-Kabeln von 8 – 13 mm Ø, z.B. NYM-Kabel, 3 x 1,5 mm² bis 5 x 2,5 mm²
- Sehr gut geeignet für Arbeiten auf engstem Raum
- Abmessungen: 124 x 24 x 35 (26) mm (L x B x H)
- Gewicht: nur 47 g

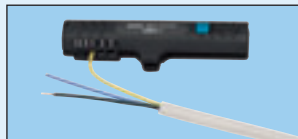

1864-1 EAN-No. 4000896150540
Aktionspreis 23,90 € netto

Neuheit

Abisolierer

Abisolierbereich: von 0,25 – 0,80 mm Ø bzw. 30 – 20 AWG

- Leichtes und handliches Abisolierwerkzeug zum Entmanteln von Leitern und Litzen
- Anwendungsbereiche: Elektronik, Fahrzeugtechnik, Computer, Modellbau etc.
- Optimal geeignet zum Abisolieren von feinen Drähten
- 6 verschiedene Drahtdurchmesser einstellbar
- Gleichmäßige Abisolierung durch regulierbaren Längenanschlag bis 15 mm
- Mit integriertem Seitenschneider für Kupfer-Drähte bis max. 0,8 mm
- Stellschraube dient zur Nachjustierung der Schneidevorrichtung
- Geeignet für Drähte mit Isolation aus: PVC, TEFLON, TEFLON, MYLAR, KYNAR u.a.
- Abmessungen: 101 x 36 x 13 mm (L x B x H)
- Gewicht: nur 35 g



1864-2 EAN-No. 4000896150557
Aktionspreis 24,90 € netto

Neuheit

Radio-Demontage-Werkzeug

Universal-Werkzeug zur Montage und Demontage von Autoradios vieler Fahrzeughersteller und Autoradio-Anbieter

- Sehr handlich
- **Alles in einem Satz** – kein langes Suchen nach dem richtigen Werkzeug
- Praktischer Schlitten zur Trennung beider Hälften

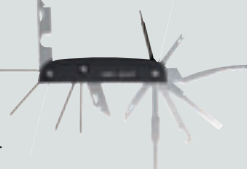

- Viele Entriegelungstypen in einer kompakten Einheit für VW, AUDI, FORD, BMW, MERCEDES-BENZ, PORSCHE, GM OPEL, SKODA, FIAT, LAND ROVER, KENWOOD, SONY, CLARION, BLAUPUNKT und viele mehr!

4655-1 EAN-No. 4000896120666
Aktionspreis 52,- € netto

Glühlampen-Greifzange

Spezial-Zange zum Ein- und Ausbau von Glühlampen mit Glassockel

- Z.B. für Glühlampe im Gebläseschalter an VW Passat ab Bj 96, SEAT León, Glühlampe im Umlufschalter an OPEL Astra F, MERCEDES-BENZ- und RENAULT-Pkw
- Spitzen: Spezialstahl mit Kunststoff-Schutzhüllen
- Zange: Vollkunststoff-Körper
- EP und Geschmacksusterschutz



4659-1 EAN-No. 4000896062379
Aktionspreis 26,- € netto

System-Kabel-Entriegler-Sortimente

Für das beschädigungsfreie Entriegeln von Steckkontakten z.B. Flach- und Rundsteckkontakten

- Erstausrüster-Qualität „Made in Germany“
- Störungen durch Fehlverbindungen lassen sich schnell, mühelos und professionell beseitigen
- Universelle Anwendung im Bereich der KFZ-Elektrik
- Mit ausziehbarem Schieber zum Schutz der Klingen und zur Vermeidung von Verletzungen
- Im Kunststoffkoffer mit Weichschaum-Einlage – fehlende Teile werden sofort bemerkt

HAZET No.	Beschreibung	EAN-No. 4000896+	Aktionspreis netto €
4670-1/12	Basis-Satz für ca. 80% aller PKW-Steckkontakte	132898	308,-
12teilig	Inhalt: 4671-1 2 3 / 4672-1 2 3 4 / 4673-1 2 3 4 5		
4670-6/9	Ergänzungssatz für Lkw / Nkw	135776	289,-
9teilig	Inhalt: 4671-4 15 16 / 4672-19 21 22 / 4673-12 / 4674-9 10		

– Umfangreiches System-Kabel-Entriegler-Programm siehe auch HAZET-Werkzeug-Handbuch –



Unverbindliche Preisempfehlung ohne MwSt.

Crimpzangen mit patentiertem Schnell-Wechselsystem

Für eine Vielzahl unisolierter Kabel- und Kontaktverbindungen

- **Schnelles und einfaches Wechseln** des Zangenkopfes durch Steckbolzen
- Integrierte Zwangssperre sichert vollständiges Crimpen
- **Kraftsparende Anwendung** durch optimale Übersetzungsverhältnisse
- Modularer Aufbau der Zangenzusammenstellung reduziert Anschaffungskosten
- **Universale Crimpprofile** des Wechselkopfes ermöglichen die Verarbeitung eines großen Steckverbinder-Sortimentes
- Gleichmäßiges Einrollen der Leiter- und Isolationscrimper durch **linearen Crimp**
- Steckzonenunabhängige Positionierung des Kontaktes im Crimpprofil mit **Isolationsstopp**

- **Crimpzange mit Wechselkopf** für Querschnittsbereich **0,35–1,5 mm²** kpl. inkl. Basiswerkzeug
- 1. Profil: 0,35–0,5 mm² / 2. Profil: 1,5 mm² / 3. Profil: 0,5 – 1,0 mm²
Leitercrimp = B-Crimp / Isolationscrimp = O-Crimp

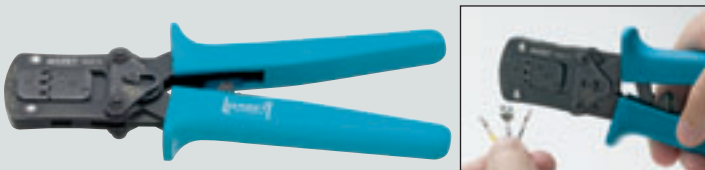

HAZET No.	Beschreibung	EAN-No. 4000896+	Aktionspreis netto €
4658-10	Kurze Ausführung (150 mm)	129515	157,-
4658 Lg-10	Lange Ausführung (210 mm)	132737	165,-



Zum Öffnen
zusammendrücken



Beide Bolzen
reindrücken



Zange drehen und
Bolzen bis Anschlag
herausziehen

- **Crimpzange mit Wechselkopf** für Querschnittsbereich **0,5–2,5 mm²** kpl. inkl. Basiswerkzeug
- 1. Profil: 0,5 – 1,0 mm² / 2. Profil: 1,5 – 2,5 mm²
Leitercrimp = B-Crimp / Isolationscrimp = Überlappungscrimp

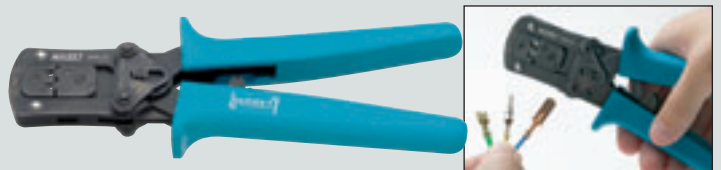

HAZET No.	Beschreibung	EAN-No. 4000896+	Aktionspreis netto €
4658-20	Kurze Ausführung (150 mm)	129522	157,-
4658 Lg-20	Lange Ausführung (210 mm)	132744	165,-

Ölfilterschlüssel-Satz 6teilig

Zur Betätigung von Ölfiltern und Ölfiltergehäusen aus Kunststoff

- Schnelle Handhabung, sicheres, fachgerechtes und sauberes Arbeiten
- Das vom Fahrzeug-Hersteller empfohlene Drehmoment kann z.B. mit den Drehmoment-schlüsseln HAZET 6110-1 CT (3/8") und HAZET 6121-1 CT (1/2") sicher erreicht werden

6teiliger Satz bestehend aus folgenden Ölfilterschlüsseln:

2169 10 3/8

- Zur Betätigung von **Ölfiltern und Ölfilter-Gehäusedeckeln 14kant** s 74,4 mm
- Außensechskant \ominus s 27 mm, (Außen- \oslash) 82 mm
- Für **MANN- und KNECHT-Filter, OPEL Longlife-Filter**
Z.B. für MERCEDES-BENZ-Pkw M 102, M 103, M 104, M 110, M 111, M 119, M 120, M 613, AUDI A4 2,0 l ab Bj. 2002, BMW, BMW-Motorrad, K-Modelle = K 75-1100 LT, VW-AUDI, FORD, OPEL, PORSCHE, PEUGEOT, CITROËN, RENAULT, DATSUN, TOYOTA, MAZDA usw.



2169-36 10 3/8

- Zum Aus- und Einbau von **Ölfiltern und Ölfilter-Gehäusedeckeln** beim Wechseln des Ölfiltereinsatzes
- **6kant** \ominus s 36 mm
- Z.B. für MERCEDES-BENZ Motor 116 MB, 100 D Transporter, Actros MP 1, MP 2, BMW M 52-6 Zyl.: 3er ab Bj. 09/95, 5er ab Bj. 11/95, M 60-8 Zyl.: 5er, 7er, 8er, M 73-12 Zyl.: 7er, 8er, 1er (E87): 118d, 120d, OPEL Vectra B DI 16 V, VW Lupo 1.2 TDi, Bj. 99, VW Touareg TDi, VW T5 2.5 D
- Für **Kraftstoff-Filter** MAN z.B. TGA



2169-76 12 1/2

- s 76 mm Rillenprofil (6 Rillen)
- Außensechskant \ominus s 24 mm, (Außen- \oslash) 85 mm
- Zur Betätigung von **PURFLUX-Ölfilter**
Z.B. für AUDI A3, A4, A6, CITROËN C5, Xantia, FIAT Brava, Bravo, Punto, Tipo, FORD Fiesta, Escort, MERCEDES-BENZ-Pkw und Sprinter, PEUGEOT 106, 206, 306, 406, RENAULT Clio, Kangoo, Megane, Laguna, Rapid, HONDA Accord, Civic, Prelude, CRX, OPEL Astra G/F, Corsa A/B, Calibra, Zafira, Frontera, VW Golf III + IV, Polo, Passat, Sharan, SEAT Alhambra, Toledo, León, Córdoba, SKODA Octavia
- Für **Kraftstoff-Filter**
Z.B. für RENAULT Espace, Laguna, R19, VOLVO S 40 und V 40 bis Bj. 99



2169/6 EAN-No. 4000896120628
Aktionspreis **65,- €** netto



2169-1 12 1/2

- Zur Betätigung von **Ölfiltern, 15kant** s 92 mm
- Außensechskant \ominus s 27 mm, (Außen- \oslash) 102 mm
- Für **KNECHT- und MAHLE-Filter**
z.B. VW-AUDI Passat 1.9 TDi bis 11/00, 2.8 L bis 04/99, CHRYSLER 300 M, PORSCHE, OPEL, RENAULT, FORD Focus 1.8 Di ab 08/99, 1.8 TDi ab 10/98, Maverick 2.7 TD bis Bj. '96, Mondeo 2.5 L bis Bj. '00, MITSUBISHI, NISSAN, ALFA-ROMEO, HONDA, VOLVO usw. MAN (Nfz) F 2000



2169-6 12 1/2

- Außensechskant \ominus s 24 mm, (Außen- \oslash) 96 mm
- Zur Betätigung von **Ölfilter-Gehäusedeckeln** aus Kunststoff, **16kant** s 86 mm
- Z.B. an BMW 316i Limousine Touring, 316ti Compact, 318Ci Cabrio, Coupé, 318i Limousine Touring, Compact ab Bj. 01, 1er (E87): 116i, 118i, 120i, 130i, VOLVO V40, V70, S40, S60, S70, S80



2169-86 12 1/2

- **Rillenprofil (9 Rillen)**
- Außensechskant \ominus s 24 mm, (Außen- \oslash) 97 mm
- Zur Betätigung von **PURFLUX-Ölfilter**
Z.B. für ALFA 145, 146, 156 1.9 JTD, 156 2.4 JTD, VW Golf III, Sharan, Vento, Passat bis Bj. 96 mit TDi Motor, Lupo, Polo 1.7 SDI, AUDI A4, A6 bis Bj. 1996 mit TDi Motor 85 KW/115 PS, FIAT Bravo und Brava 1.9 JTD, RENAULT Clio, R 19 mit 1.4 - 1.7 und 1.8 L, Megane 1.4 und 2.0 L, Rapid mit 1.9 D, Laguna, Safrane und Espace III mit 2.1 D, SEAT Alhambra, 1.9 TDi, Arosa 1.7 SDI, SUZUKI Grand Vitara 1.9 DDIS
- Für **Kraftstoff-Filter**
z.B. MERCEDES-BENZ Vito, Sprinter, A-Klasse (Typ 168), C-Klasse (Typ 202), E-Klasse (Typ 210)



– Siehe auch HAZET-Werkzeug-Handbuch „Übersicht Ölfilter“ –

Unverbindliche Preisempfehlung ohne MwSt.

Tragekasten mit Alu-Tragegriff

Offen und handlich

- Mit Längenmaß-Skala (cm/inch) auf der Oberseite
- Auch für den Transport von Flüssigkeiten und Dosen geeignet
- Verwindungssteifer Aluminium-Tragegriff
- Lösemittelbeständiger Kunststoff
- Stapelbar



H 215 x B 396 x T 294 mm

190 L-1 EAN-No. 4000896133901
Aktionspreis 9,50 € netto

Kunststoff-Werkzeugkasten

Für Profis und anspruchsvolle Hobby-Handwerker

- Kompletter, mobiler Arbeitsplatz
- Größtmögliches Volumen und Stauraum trotz kompakter Abmessung
- Sicheres Tragen durch strapazierfähigen Alu-Bügelgriff
- Stabile Alu-Spannbügelverschlüsse
- Zwei ausklappbare Einlagen

Besonders robuste Ausführungen!



H 215 x B 470 x T 250 mm

190 L-2 EAN-No. 4000896150533
Zwei herausnehmbare Keinteileboxen im Deckelinneren
Aktionspreis 39,90 € netto



H 270 x B 550 x T 250 mm

190 L-3 EAN-No. 4000896133987
Drei herausnehmbare Keinteileboxen im Deckelinneren
Aktionspreis 50,50 € netto

Zusätzliche neue Ausführung

Bremsskolben-Rücksetz-Set

6teilig, im Kunststoffkoffer mit Weichschaum-Einlage

Mit Axiallager – links- und rechts drehbar

- Zum Zurücksetzen (**Drücken** oder **Drehen**) von Bremsskolben an schwimmend gelagerten Bremsattelanlagen mit oder ohne Handbrems-Feststelleneinrichtung
- Axiallager verhindert die Beschädigung der Staubmanschette
- Zusätzlicher Außensechskant s 13 mm für den flexiblen Einsatz von Betätigungswerkzeugen wie z.B. Knarre
- Universell – passend für alle gängigen Fahrzeugtypen

Inhalt 4670/6:

1 Grundgerät 4970-1

5 Adapter für:

- 4970-5 **AUDI** 80, B4, Golf 4 ($d_1 = 35, d_2 = 5, l = 29$ mm)
- 4970-6 **VW-AUDI** Inbus 12 mm ($d_1 = 30, d_2 = 6, l = 24$ mm)
- 4970-7 **FORD** Focus (-2003), **OPEL** Zafira, Astra, Astra G, Corsa GSI, **SMART** For Four ($d_1 = 44, d_2 = 6, l = 32$ mm)
- 4970-8 **CITROËN, VW-AUDI** ($d_1 = 55, d_2 = 5, l = 22$ mm)
- 4970-9 **HONDA / SAAB** ($d_1 = 30, d_2 = 5, l = 23$ mm)



Mit Axiallager – links- und rechts drehbar

HAZET No.	Beschreibung	EAN-No. 4000896+	Aktionspreis netto €
4970/6	6teiliger Satz im Kunststoffkasten	088867	149,-
Zusätzliche Adapter mit 2 Zapfen optional (siehe auch HAZET-Werkzeug-Handbuch)			
4970-10	OPEL Vectra C* $d_1 = 35, d_2 = 6, l = 20$ mm	126019	16,-
4970-11	RENAULT Laguna 2, OPEL Vectra C* $d_1 = 35, d_2 = 3, l = 20$ mm	146581	16,25
4970-12	FORD Hinterradbremse am: Focus ab Bj. 2005, C-Max ab Bj. 2003, Mondeo, S-Max ab Bj. 2006 $d_1 = 40, d_2 = 5, l = 20$ mm	149766	16,35

* Bremssattel-Ausführung beachten!

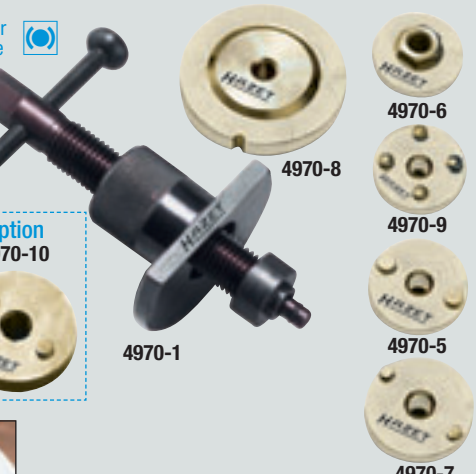

Option 4970-10

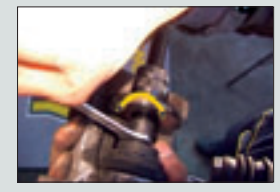

Optional: 4970-11

Optional: 4970-12

• Mit Leerfächern zur Satzerweiterung

Neuheit

Doppel-Bördelgerät-Satz 12teilig, im Metallkasten

Für Metall-Rohre und Leitungen mit 0,7 und 1,0 mm Wandstärke

- Zur Herstellung von offenen (F) oder doppelten (E) Bördeln nach DIN 74234, normalen 90°- und 180°-Bördeln
- Für Bördel an gezogenen und gerollten Rohren
- Mit auswechselbarer, scharnierter Spannbacke aus Spezialstahl
- Spezialguss
- Oberfläche lackiert
- **Achtung: Für kunststoffummantelte Bremsleitungen HAZET 2193/4 K verwenden!**

Inhalt:

- 1 Rohrabstreifer 2181-1, 1 Grundgerät 2191, 1 Spannbacke 2191-1, 1 Rohrfräser 2191-2, 1 Vorgabestück 2191-3, 6 Druckstücke 2191-4 bis 2191-10, 1 90°-Druckstück 2191-90

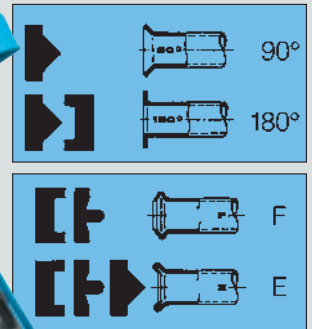

2191/12 K EAN-No. 4000896013890
Aktionspreis 272,- € netto

Bördelgerät

Leicht und handlich

- Speziell für kunststoffummantelte Bremsleitungen \varnothing 4,75 mm, F-Bördel (s.o. Abb.)
- Sowohl zum Einspannen im Schraubstock wie auch Einsatz von Hand unter dem Fahrzeug

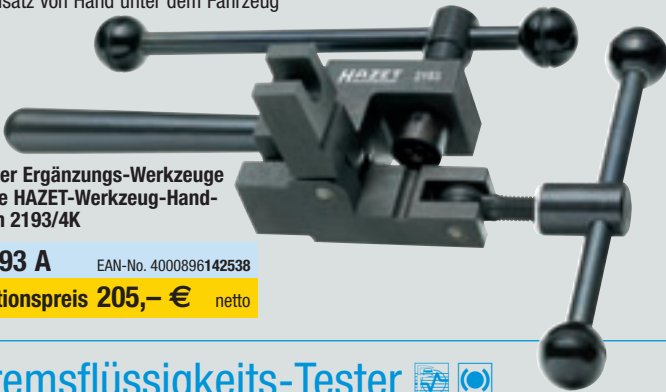

Weiter Ergänzungs-Werkzeuge siehe HAZET-Werkzeug-Handbuch 2193/4K

2193 A EAN-No. 4000896142538
Aktionspreis 205,- € netto

Bremsflüssigkeits-Tester

Meßtemperatur: bis 320° C (608° F)
 Für DOT 3, DOT 4, DOT 5.1 sowie Motor-Renn-Flüssigkeit

- **Transportabel** (überall einsetzbar) – Anklemmen an Batterie ersetzt Festständer
- **Siedepunkt-Testgerät** – Höhere Messgenauigkeit zu anderen Testmethoden
- **Einfache Handhabung** – Flüssigkeit bleibt bei den meisten Fahrzeugen beim Testen im Flüssigkeitsbehälter
- **Zeitersparnis** da Test direkt am Flüssigkeitsbehälter vorgenommen werden kann
- **Sicherheit für den Anwender** – da kein Flüssigkeitsverlust (umweltschonend)
- Anerkannt von Fahrzeugherstellern
- Erfüllt auch Forderungen des TÜV Österreich
- **DOT 3, DOT 4, DOT 5.1 Bremsflüssigkeit**
- Spezifische Siedepunktwerte bereits vorgespeichert
- Betriebsspannung 12V



4954-1 EAN-No. 4000896129201
Aktionspreis 361,- € netto

19-sprachige Benutzerführung im Display:
 D, GB, F, E, I, CZ, DK, FIN, H, HR, J, LT, N, NL, P, PL, S, TR, Flämisch

Pneumatischer Bremsen-Entlüftungs-Satz 3teilig

Bremsen-Entlüfter-Gerät zum Absaugen der Bremsflüssigkeit an den Radbremszylindern / Bremssätteln; auch für ABS-Anlagen geeignet

- Integriertes Venturi-System erzeugt mittels Druckluft ein Vakuum, mit dem das Bremssystem entlüftet wird
- Inkl. Universal-Gummipfel für alle Fahrzeuge
- Transparenter Bremsen-Entlüfterschlauch dient der Sichtkontrolle
- Effiziente Einmann-Arbeit möglich
- Robustes, handliches Gerät
- Luftverbrauch: 180 l/min
- Arbeitsdruck: 6–8 bar
- Inkl. Kupplungsstecker, Nennweite 7,2

Inhalt:

1 Bremsen-Entlüfter-Gerät (Behältervolumen 0,75 l) und je 1 Nachfüllbehälter mit einem festen Stutzen sowie 1 Behälter mit einstellbarem Stutzen (Behältervolumen je 1,0 Liter)



4969-1/3 EAN-No. 4000896149445
Aktionspreis 57,- € netto

Neuheit

Unverbindliche Preisempfehlung ohne MwSt.

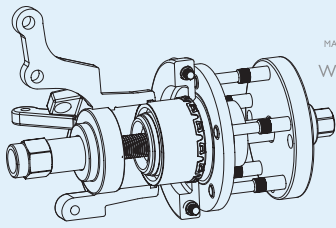

MADE IN GERMANY
DEUTSCHES
WERKZEUG



Kompakt Radnaben-Lag

Zur Demontage und Montage der Radnab

Ø 72 mm

Einsteiger-Satz!

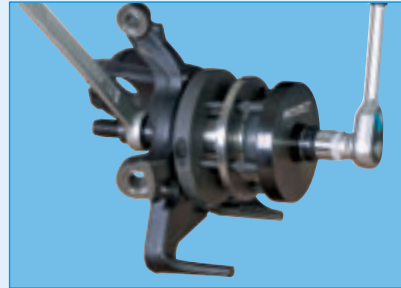

• Innenliegende Betriebsanleitung mit 3-D Illustrationen



• Mit Leerfächern zur Sortiments-erweiterung

4934-2572/12 EAN-No. 4000896150410
12teilig
Aktionspreis 399,- € netto

Anwendung:
Fahrzeugtypen mit Radlager Ø 72 mm:
AUDI A2 ab Bj. 00, SKODA Fabia ab Bj. 00,
VW Polo ab Bj. 02, Fox ab Bj. 05,
SEAT Ibiza ab Bj. 02

Ø 66 mm

Ergänzungs-Satz!

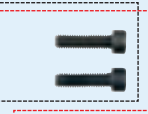

4934-2566/6 EAN-No. 4000896150427
6teilig
Aktionspreis 255,- € netto

Anwendung:
Fahrzeugtypen mit Radlager Ø 66 mm z.B.: VW Polo, SKODA Fabia

Flexibel!

Anwendungs-

Spindel

4930-1 EAN-No. 4000896080755

Aktionspreis 75,- € netto

Schon vorhanden?
z.B. aus den Sätzen
4930- oder 4934-25/14



UNSER TIPP
Satz-Zusam

4934-2572/12
4934-2562/6
+ 4934-6604/3
+ 4934-6605/3
= Komplette Sätze
für Ø 72, 66 und 6
anstatt:

ERSPARNIS:

Einheit-Werkzeugsatz Ein-Lagereinheit im eingebauten Zustand

Neuheit

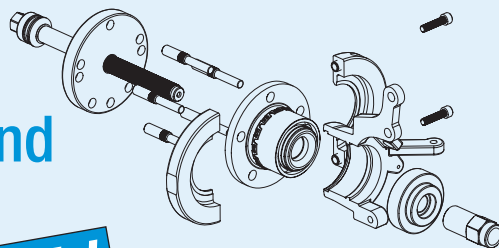

Individuell!

Voraussetzung



Ø 62 mm

Ergänzungs-Satz!

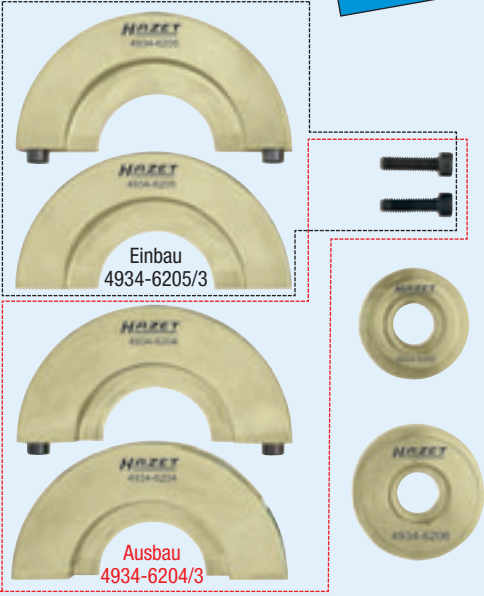

4934-2562/6 EAN-No. 4000896150403
6teilig
Aktionspreis 255,- € netto

Anwendung:
Fahrzeugtypen mit Radlager Ø 62 mm z.B.: **VW Lupo, AUDI A2 1,2 l**

Spindelmutter
4930-2 EAN-No. 4000896080762
Aktionspreis 15,- € netto

zur eigenen
Anfertigung:

(Ø 72 mm)	399,00
(Ø 62 mm)	255,00
(Ø 66 mm)	122,50
(Ø 66 mm)	122,50
	899,00

2 mm
XXXX,-
X.XXX,-

Ø 85 mm

Spezial-Satz!

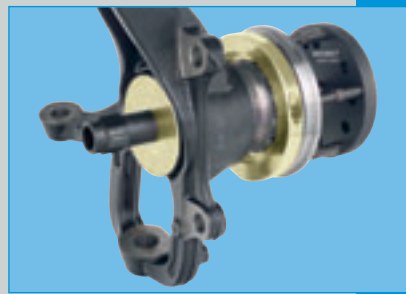
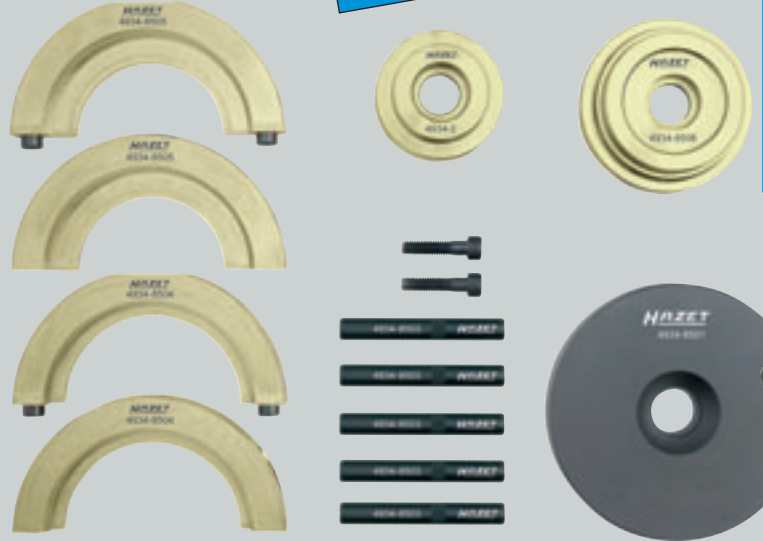

• Innenliegende Betriebsanleitung mit 3-D Illustrationen



4934-2585/12 EAN-No. 4000896150434
12teilig
Aktionspreis 409,- € netto

Anwendung:
Fahrzeugtypen mit Radlager Ø 85 mm:
VW T5 und Touareg mit 16"-Fahrwerk

• Mit Leerfächern zur Sortimentserweiterung

Weitere Einzelteile auf Anfrage

Unverbindliche Preisempfehlung ohne MwSt.

Radlager-Werkzeug-Satz 16teilig, im Koffer

Für VW/AUDI, OPEL, FORD

- Zum Aus- und Einbau von Radlagern sowie zum Einbau von Radnaben
- Radlager-Wechsel **im eingebauten Zustand**
- Federbeinausbau, entfällt ebenso wie die zusätzliche Sturzeinstellung vorne, das bedeutet:
 - Ca. 30 Min. Zeitersparnis für die Werkstatt
 - Ca. 100 € Kostenersparnis für den Werkstatt-Kunden
- Fahrzeuge mit **ABS**
 - Durch Aussparung am Gehäuse wird der Ausbau des ABS-Gebers unnötig
 - Dadurch besteht keine Gefahr der Zerstörung des ABS-Gebers
 - Kosten- und Zeit-Ersparnis
- Kugelförmige Kalotte am Gehäuse gleicht geringe Schrägstellung der Anlagefläche aus
- Hochwertige, hoch belastbare Gewindespindel
- Im Sortimentskoffer (erweiterungsfähig)
- Mit Gebrauchsanweisung
- DBGM, EP angemeldet

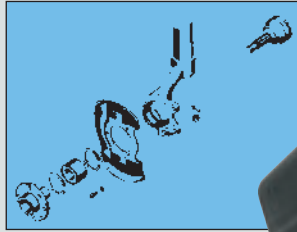

Innenliegende Betriebsanleitung mit 3-D Illustrationen



4930-1/16 EAN-No. 4000896121328

Aktionspreis 449,- € netto

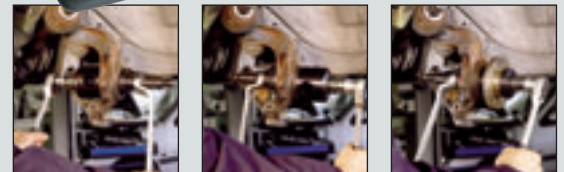
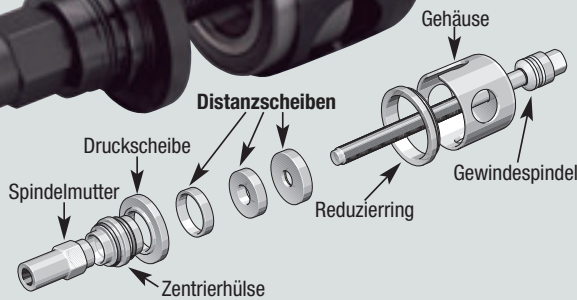

Radnaben- und Gelenkwellen-Abzieher 34teilig, im Koffer

Mit schlagschraubertauglicher Hydraulikspindel

- Materialschonende Demontage der Radnabe, da keine **Press- und Schlagkräfte** auf den Kugelkopf und weitere Verbindungen wirken
- Ca. **30-minütige Zeit-Ersparnis** bei Demontage der Radnabe an der Hinterachse **im eingebauten Zustand**, da folgende Arbeiten entfallen: Demontage des Achskörpers / Demontage des Handbremsseils / Demontage des ABS-Gebers / Demontage der Bremsleitung mit anschl. Brems-Entlüftung
- Modulares 34teiliges Sortiment z.B. für: **AUDI** A4, A6; **BMW** E36 (außer Compact) 316, 318 Bj. '93-00, E46, E60, E61, E83, E90, E91, E 93; **VW** Golf 3 (nur mit 4-Loch-Nabe); Passat ab Bj. '93-96; **FORD** Focus, Mondeo; **RENAULT** Mégane, Scenic, Clio; **OPEL** Astra F (nur mit ABS); **PEUGEOT**
- Ausdrücken der Gelenkwellen (gesteckt oder geklebt) bei Fahrzeugen deren Federbein nicht vollständig demontiert werden muss
- Durch Entfallen der Sturz-Einstellung ca. 100,- € Kosten-Ersparnis für den Werkstatt-Kunden
- Geprüfte Schlagschraubertauglichkeit auch im Dauereinsatz
- DBGM

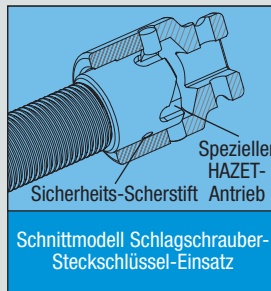

4935-1/34 EAN-No. 4000896121441

Aktionspreis 1439,- € netto



Innenliegende Betriebsanleitung mit 3-D Illustrationen

Weichschaum-Einlage



Unverbindliche Preisempfehlung ohne MwSt.

Schlagauszieher (Radnabenabzieher) mit 5 kg Gleitgewicht

Zum Ausziehen von 4- und 5-Loch-Radnaben mit einem Lochkreis \varnothing 98–150 mm und Naben- \varnothing max. 67 mm

- Große Auszugskraft durch 5 kg Gleitgewicht bei langem Beschleunigungsweg ermöglicht höhere Schlag-Energie
- Für maximalen Bolzen- \varnothing 14 mm
- Spezialstahl, verzinkt
- Gesamtlänge: 1180 mm
- Gesamtgewicht: 10,9 kg



1969-15 EAN-No. 4000896144716
Aktionspreis 299,- € netto

Radnabenschleifer

Für die optimale Reinigung von Radnaben und Bremsscheiben

- Verhindert korrosionsbedingte Verfälschung der Radanzugsdrehmomente
- Klettverschluss für schnellen Schleifscheibenwechsel
- Minimale Staubentwicklung durch offenporiges Schleifmittel und topfförmige Schleifteller
- 10 mm Stift mit 3 Anlageflächen für die Aufnahme z.B. in (Pneumatik)-Bohrmaschine
- Kein Funkenflug (je niedriger die Drehzahl, desto besser die Schleifleistung)
- EP



4960-160/4

- Verschleißarme Schleifscheiben: ca. 100 Fahrzeuge je Scheibe (160 mm \varnothing)
- Drehzahl max. 1.500 1/min

4960-200/3

- Verschleißarme Schleifscheiben: ca. 100 Fahrzeuge je Scheibe (200 mm \varnothing)
- Drehzahl max. 1.000 1/min



4960-45/14

- Verschleißarme Schleifscheiben: ca. 50 Fahrzeuge je Scheibe (40, 50 mm \varnothing)
- Drehzahl max. 1.500 1/min

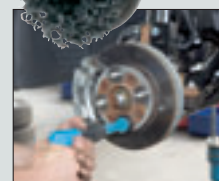

HAZET No.	Anwendung	Scheibendurchmesser mm	Inhalt	EAN-No. 4000896+	Aktionspreis netto €
4960-45/14	Für Radnaben mit Stehbolzen (Schleiffläche 40 bzw. 50 mm \varnothing), z.B. FORD, PORSCHE, VOLVO , japanische Pkw	40 bzw. 50	2 Schleifkörper + je 6 Schleifscheiben 40 mm und 50 mm \varnothing	132324	84,-
4960-160/4	Für Pkw-Radnaben bis 160 mm \varnothing	160	1 Schleifkörper + 3 Schleifscheiben	132287	85,-
4960-200/3	Für Pkw und Transporter-Radnaben bis 200 mm \varnothing z.B. BMW, FIAT Ducato, MERCEDES-BENZ Sprinter , etc.	200	1 Schleifkörper + 2 Schleifscheiben	143290	82,50
Ersatzteile					
4960-0160/3	Ersatzscheiben	160	3 Stück	132263	62,-
4960-0200/2	Ersatzscheiben	200	2 Stück	143306	52,-
4960-040/5	Ersatzscheiben	40	5 Stück	132294	27,-
4960-050/5	Ersatzscheiben	50	5 Stück	132300	28,-

Stoßdämpfer-Zapfenschlüssel-Satz ^{3teilig}

Zum Betätigen von Stoßdämpferverschraubungen an VW- und AUDI-Fahrzeugen

- \varnothing Antrieb 22 mm
- Chrom-Vanadium / Oberfläche verchromt

2593/3 EAN-No. 4000896017300
Aktionspreis 29,- € netto

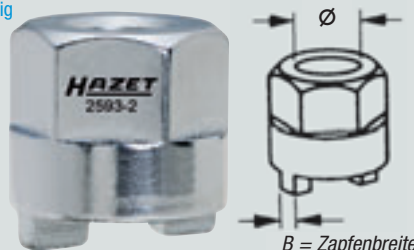

HAZET No.	B mm	\varnothing mm	Anwendung
2593-2	3,5	10,5	Für Hinterachse: VW Golf 1, Cabrio, Scirocco, Caddy
2593-3	3,5	12,5	Für Vorderachse: VW Polo Bj. 82
2593-4	5,0	15,5	Für Vorderachse: VW Golf 2, 3, Jetta, Vento, Passat, AUDI 80

Unverbindliche Preisempfehlung ohne MwSt.

Innen-Federspanner-Satz 6teilig, im Kunststoffkoffer mit Weichschaum-Einlage

- Optimal abgestimmt auf die beengten Platzverhältnisse bei der Montage und Demontage der Schraubenfedern an der Hinterachse folgender Fahrzeuge:
BMW 1er: E87 (ab Bj. 04): 116i; 118i; 118d; 120i; 120d; 130i
3er: E90 (ab Bj. 04): 320i; 320d; 325i; 330i Limousine
E91 (ab Bj. 05): 320, 325; 330 Touring
- Pendel-6kt-Kopf für die gleichmäßige Kraftverteilung mit dem integrierten Verdrehenschutz
- Innenführung der Spannplatten verhindert das Herausrutschen der Feder
- Beidseitige Betätigung der Spindel möglich
- EP angemeldet
- DBGM

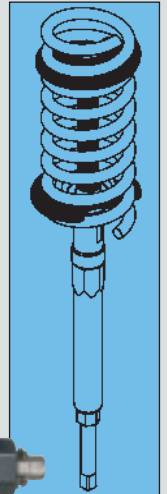
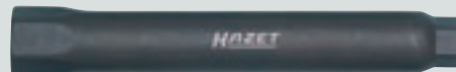
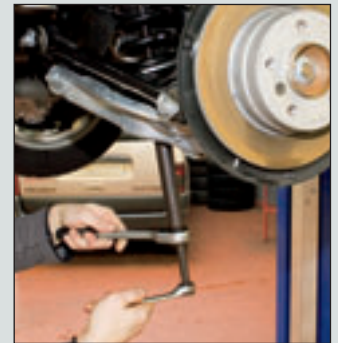

4902/6 EAN-No. 4000896121694
Aktionspreis 428,- € netto

HAZET-Sicherheits-Federspanner

Zur Montage und Demontage der Schraubenfeder beim Stoßdämpferwechsel.

- Max. Spannweg 309 mm
- Hohe Belastbarkeit von 26000 N
- Schlagschraubertauglich, z.B. HAZET 9012 MG in Verbindung mit Steckschlüssel-Einsatz HAZET 900 S-27 oder 900 S Lg-27
- Geschlossenes System – **Wartungsfrei!**
- Variables System durch schnell auswechselbare Spannplatten-Paare
- Kunststoff-Einlagen zum Schutz der lackierten Federoberfläche. Dadurch keine Beschädigungen der Feder durch Korrosionseinwirkung
- Mit Schraubstock-Klemmleiste
- GS-Zeichen – geprüfte Sicherheit
- Zylinder- und Führungsrohr vergütet
- Spannplatten geschmiedet und vergütet
- Grundgerät mit weiteren Spannplatten auch einsetzbar für: **MERCEDES-BENZ** Typ 203 (C-Klasse), **BMW 3er** (E90)

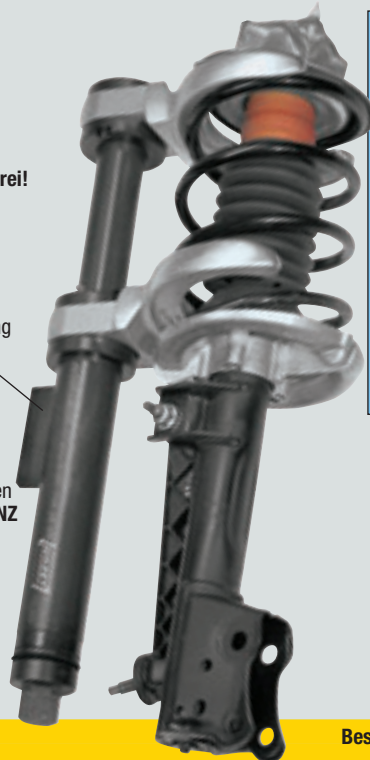

3teiliger Satz, 4900-2 A/3 – einsetzbar bei ca. 50 verschiedenen Fahrzeugtypen
 5teiliger Satz, 4900-2 A/5 – einsetzbar bei ca. 100 verschiedenen Fahrzeugtypen
 »Siehe hierzu Zuordnungstabelle von Fahrzeug-Typen: www.hazet.com«

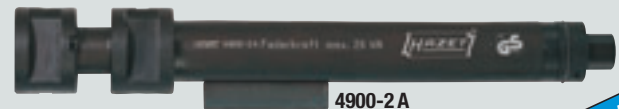
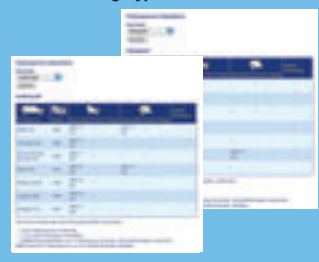

2 x 4900-11

Neue Satz-Zusammenstellung

HAZET No.	Satz	Beschreibung	EAN-No.	Aktionspreis netto €
4900-2 A/3	3teilig	1 Grundgerät und 2 Spannplatten 4900-11 / Einsetzbar bei ca. 50 verschiedenen Fahrzeugtypen	149483	599,-
4900-2 A/5	5teilig	1 Grundgerät und 4 Spannplatten je 2 x 4900-11 und 4900-12 / Einsetzbar bei ca. 100 verschiedenen Fahrzeugtypen	086054	759,-

Unverbindliche Preisempfehlung ohne MwSt.

Stoßdämpfer-Werkzeugsatz

13teiliger Satz,
im Kunststoffkasten

Für Instandsetzungsarbeiten im Federbeinbereich
z.B. Stoßdämpfer, Federbeinlager, Schraubenfeder

- Zum Gegenhalten der Kolbenstange beim Aus- und Einbau des Federbeins

Achtung: Drehmoment-Anzugswerte der Fahrzeughersteller beachten, unbedingt Drehmoment-Schlüssel z.B. HAZET 6291-1CT in Verbindung mit Einsteck-Ringschlüssel 6630d-21 verwenden!
Beim Einsatz von Schlagschraubern können Beschädigungen von Stützlager und Kolbenstange auftreten.

Inhalt:

HAZET No.	S mm	HAZET No.	S mm
Umschaltknarre		6-kant-Steckschlüssel-Einsätze	
4910-1	–	4910-16	16
Verlängerungen		4910-17	17
4910- 6	○ 6	4910-18	18
4910- 7	○ 7	4910-19	19
4910- 8	○ 8	4910-21	21
4910-58	○ 5x8	4910-22	22
4910-68	○ 6x8	4910-24	24

4910/13	EAN-No. 4000896061495
Aktionspreis	253,- € netto

Zusätzliche Betätigungswerkzeuge für Kolbenstange:

HAZET No.	S mm	EAN-No.	Aktionspreis netto €
Für OPEL Astra H, MERCEDES-BENZ Typ 204 (C-Klasse)			
4910-T 50	○ T 50	120598	18,-
Für MERCEDES-BENZ Vaneo Verschraubung der Gelenkstange			
4911-7	○ 7	100620	16,50
Für BMW			
4911-8	○ 8	085644	16,90
Für OPEL Corsa B, Astra F, G, Vectra B			
4911-9	○ 9	100804	16,40



Lösen Stoßdämpfer-Verschraubung



Betätigung Stoßdämpfer-Verschraubung (Anzug)

Federspanner

Zur Montage und Demontage von Stoßdämpferfedern mit Durchmessern von 110–180 mm

- Belastung max. 8.000 N
- GS-geprüfte Sicherheit
- Sicherheits-Hinweis:
Um seitliches Verschieben der Spannköpfe auf den Federwindungen zu verhindern, sind die Spindeln gleichmäßig anzuziehen



HAZET No.	Spannweg mm	EAN-No.	Aktionspreis netto €
4901-180	180	133598	80,-
4901-280	280	133628	83,-
4901-380	380	133635	87,-

Unverbindliche Preisempfehlung ohne MwSt.

Mehrzweckwanne

Für den Ölwechsel und die Reinigung von Teilen

- Inhalt 6 l
- Aus Polyethylen
- Mit Tragegriffen
- Sicheres Ausgießen durch rundlaufenden Überlauftrand und Ausgießer
- Mit Höcker zum Ablegen von Teilen
- Abtropfmöglichkeit für Ölfilter



197-1 EAN-No. 4000896144563
Aktionspreis 6,20 € netto

Rollbrett

Hoch belastbar bis 130 kg

Für bequemes Arbeiten unter dem Fahrzeug

- Besonders tief für größtmögliche Bewegungsfreiheit unter dem Fahrzeug
- Massive, einteilige Konstruktion aus hochfestem, schwarzem Kunststoff
- Ergonomisch geformt: Armbereiche ausgeschnitten für optimale Bewegungsfreiheit
- Hoher Liegekomfort: Kopfstütze weich gepolstert, HAZET-hellblau
- Mit praktischen Werkzeug-Ablagen und Kleinteileflächen rechts und links
- 6 große leichtgängige Lenkrollen mit Gummilaufflächen, ölfest und geräuscharm
- Praktischer Tragegriff im Fußbereich
- Leicht zu reinigen
- Gewicht 4,65 kg



195-2 EAN-No. 4000896125982
Aktionspreis 69,- € netto

H 115 x B 1030 x T 480 mm

Zangensatz 3teilig

Mit ergonomischen 2-Komponenten-Kunststoff-Griffhüllen

- Oberfläche gestrahlt und poliert
- Induktiv gehärtete Schneiden

Inhalt:

- 1 Kraftseitenschneider / = 175 mm
- 1 Kombinationszange / = 190 mm
- 1 Flachrundzange / = 170 mm

TOP Zangen-Aktionssatz
Spitzenqualität
„Made in Germany“



TOPSELLER!

1800 M/3 EAN-No. 4000896144761
Aktionspreis 36,- € netto

Roll-Liege

Hoch belastbar bis 150 kg

Für komfortables Arbeiten an und unter dem Fahrzeug

- Roll-Liege und -Sitz in „Einem“
- Schneller und unkomplizierter Wechsel zwischen beiden Funktionen
- Gepolsterte Liegefläche, Kopfteil HAZET-hellblau
- Leicht zu reinigen
- Stabiler, robuster Stahlrohrrahmen mit 6 großen Rollen (63 mm Ø)
- Gewicht: 9 kg
- Abmessungen: L 1198 x B 450 x H 130 mm (Liegeposition) / Sitzhöhe: 420 mm, Sitzfläche: 300 x 310 mm

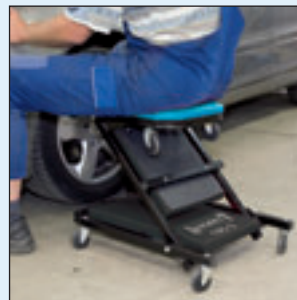

195-3 EAN-No. 4000896148691
Aktionspreis 59,- € netto

Arbeits-Sitz

Für bequemes Arbeiten am Fahrzeug

- Rollbarer Arbeits-Sitz, pneumatisch höhenverstellbar
- Mit gepolsterter Sitzfläche 320 mm Ø, HAZET-hellblau
- Leicht zu reinigen
- Tragkraft: 150 kg
- Gewicht: 6 kg

- Höhenverstellbar von 380 bis 510 mm

- Inkl. 2 integrierten um 360° drehbaren Werkzeugablagen

- Kippsicher durch 5 große Rollen (ca. 60 mm Ø)



195-4 EAN-No. 4000896148707
Aktionspreis 49,- € netto

Neuheit

Neuheit

Sitz- und Lenkradbezug 2teilig

Sitz- und Lenkradbezug passend für fast alle Autositze und Lenkräder

- Wiederverwendbarer Sitz- und Lenkradbezug aus strapazierfähigem Nylongewebe mit umlaufendem Gummizug lässt sich einfach Säubern und Abwischen
- Universalgröße schützt den ganzen Sitz
- Langlebige Bezüge in unempfindlichem Schwarz mit HAZET-hellblauem Keder
- Wasserdicht, öl- und fettabweisend
- Waschbar bei 40°C
- Bezüge entsprechen hinsichtlich Feuersicherheit dem Britischen Standard und USA Fed 302
- Seitenairbag getestet, Zertifikat auf Anfrage
- Von 18 Autoherstellern genehmigt

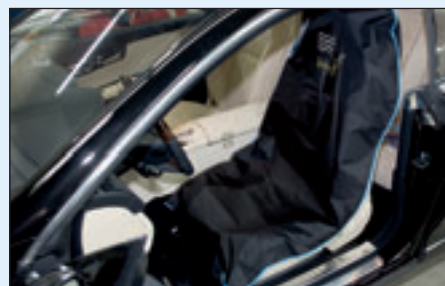

196-6/2 EAN-No. 4000896150151
Aktionspreis 24,50 € netto

Universal-Kotflügelschoner

Mit Magnethaftung

- Optimaler Schutz Ihrer Kundenfahrzeuge
- Sicherer Schutz gegen Kratzer, Beulen, Öl und Schmutz
- Erspart Ihnen Kosten, Zeit und Nerven
- Erhöht die Arbeitsqualität – reduziert lästige Nacharbeit
- Befestigung der Kotflügelschoner mittels Magnethaftung
- Einsetzbar bei nahezu allen Fahrzeugen
- Lange Lebensdauer durch hochwertige Materialien im Verbund mit Spitzenqualität bei der Verarbeitung

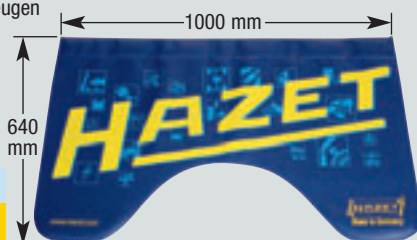
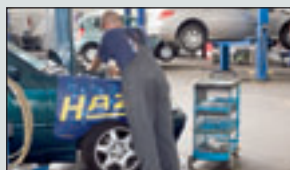
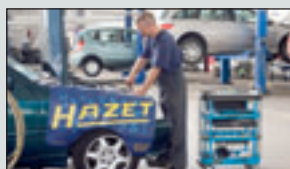

196-1 EAN-No. 4000896129171
Aktionspreis 29,50 € netto

Kotflügel-Schoner

Wasserdicht, öl- und fettabweisend

- Schonner aus speziell beschichtetem Anti-Rutsch-Material zum Schutz der Karosserie-Oberflächen gegen Kratzer und Beschädigung
- Rutschfestes Material auf der Rückseite haftet sicher auf der Karosserie-Oberfläche
- Nylon-Oberfläche auf Vorderseite lässt sich einfach Säubern und Abwischen
- Schonner haften fast komplett vertikal auf allen Karosserie-Oberflächen (Alu, Stahl, GfK)
- Waschbar bei 40°C
- Schonner entspricht hinsichtlich Feuersicherheit dem Britischen Standard und USA Fed 302

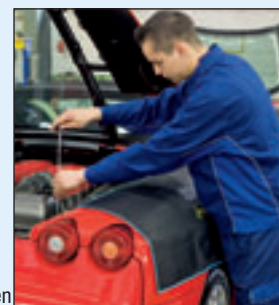

196-2 EAN-No. 4000896149469
Aktionspreis 13,90 € netto

Front-Schoner

Wasserdicht, öl- und fettabweisend

- Zum Schutz der Fahrzeugfront gegen Kratzer und Beschädigung
- Einfache Befestigung durch Schlaufen, mit Ausschnitten für Beleuchtung und Kühler, u.a. auch gut geeignet für Arbeiten bei laufendem Motor
- Nylon-Oberfläche auf Vorderseite lässt sich einfach Säubern und Abwischen
- Waschbar bei 40°C
- Schonner entspricht hinsichtlich Feuersicherheit dem Britischen Standard und USA Fed 302



196-3 EAN-No. 4000896149414
Aktionspreis 127,- € netto

Motorrad-Tankschoner

Wasserdicht, öl- und fettabweisend

- Schonner aus speziell beschichtetem Anti-Rutsch-Material zum Schutz der Tank-Oberflächen gegen Kratzer und Beschädigung
- Rutschfestes Material auf der Rückseite haftet sicher auf der Tank-Oberfläche
- Nylon-Oberfläche auf Vorderseite lässt sich einfach Säubern und Abwischen
- Schonner für fast alle Tank-Größen und -Oberflächen (Alu, Stahl, GfK)
- Waschbar bei 40°C
- Schonner entspricht hinsichtlich Feuersicherheit dem Britischen Standard und USA Fed 302



196-7 EAN-No. 4000896149452
Aktionspreis 25,- € netto

Neuheit

Neuheit

Neuheit

Unverbindliche Preisempfehlung ohne MwSt.

Profi-Gehörschutzkapsel

Exzellente, besonders hohe Dämmwerte: SNR 36 H 38 M 34 L 26 dB

- Besonders geeignet bei hoher Lärmbelastung
- Faltbare Profi-Gehörschutzkapsel im eleganten Nylonbeutel
- Rundes modernes Design garantiert perfekte Kombination von Leichtigkeit (220 g) und besonders kleinem Kapselvolumen in Verbindung mit höchster Dämmleistung
- Hochwertige Stahlbügel sowie Zweipunktaufhängung gewährleisten optimalen Schutz und hohen Tragekomfort
- Problemlose stufenlose Verstellung der Tragepositionierung des Bügels
- Optimale Eignung für Langzeiteinsätze



1984-10 EAN-No. 4000896149407

Aktionspreis **49,- €** netto

Neuheit

Gehörschutzkapsel

Dämmwerte: SNR 21 H 25 M 18 L 12 dB

TOPSELLER!

- Dielektrischer Kapselgehörschutz besonders geeignet auch zum Einsatz in Arbeitsbereichen mit elektrischen Spannungen
- Hoher Tragekomfort durch extreme Leichtigkeit, nur 121 g
- Problemlose stufenlose Verstellung der Tragepositionierung des Bügels
- Spezielle Vorteile der Kapsel liegen auf Leichtigkeit und besonders kleinem Kapselvolumen

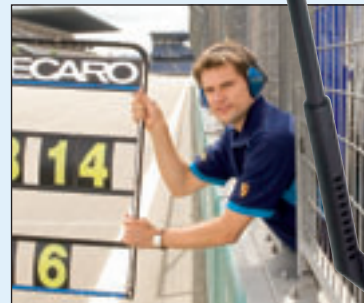

1984 SPC EAN-No. 4000896149551

Aktionspreis **24,- €** netto

Neuheit

Schutzbrille

Für Beruf, Freizeit und Sport

TOPSELLER!

- Modisches, sportliches Design
- Kratzfest und gute Passform
- **Scheibe Polycarbonat, grau-getönt UV 5-2,5, DIN EN 166-168**



1985 SPC EAN-No. 4000896149391

Aktionspreis **9,- €** netto

Neuheit

Clic-Schlauchschellen-Zange

Für selbstspannende Federbandschellen

- Zur Betätigung von wieder verwendbaren **Clic-Typ-Schlauchschellen**, die u.a. bei Kraftstoffleitungen zum Einsatz kommen. Anwendung z.B. an **AUDI, VW, OPEL, PEUGEOT, SMART** und **MERCEDES-BENZ**
- Lösen und Schließen durch 180°-Wenden der Zange
- Drehbare Backen – Einsatz auch bei beengten Platzverhältnissen
- Chrom-Vanadium / Oberfläche vernickelt
- Spannbereich: 7–60 mm / Länge 875 mm

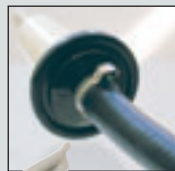

798-3 EAN-No. 4000896102433

Aktionspreis **26,- €** netto

Schlauchschellen-Spanner

Für selbstspannende Federband- und Raumsparschellen

- Betätigung der Schlauchschelle auf engstem Raum
- Schnelles Arbeiten in Verbindung mit Umschaltknarre 863 P und Steckschlüssel-Einsatz 850-6 oder biegsamen Verlängerungen 870, 870-2, flexiblem Sechskant-Steckschlüssel 426-6 sowie Schlitz-Schraubendrehern 801, 803
- 6kt.-Antrieb ≤ 6 mm
- Oberfläche verzinkt
- Spannbereich: 8–52 mm



798-7 EAN-No. 4000896083206

Aktionspreis **20,90 €** netto



Unverbindliche Preisempfehlung ohne MwSt.

Schlauchklemmen-Zange

Für Federbandschellen z.B. an VW-AUDI und OPEL

- Drehbare Backen
- Spannbereich: 35 mm / Länge: 205 mm

798-5 EAN-No. 4000896031955
Aktionspreis 25,- € netto



Schlauchklemmen-Zange

Insbesondere für 12 und 15 mm breite Federbandschellen

- Drehbare Backen
- 110° abgewinkelt, deshalb auch bei beengten Platzverhältnissen einsetzbar
- Mit Feststellvorrichtung
- Spannbereich: 60 mm / Länge: 250 mm

798-9 EAN-No. 4000896072163
Aktionspreis 39,50 € netto



Schlauchklemmen-Zange

Für Federbandschellen

- Maulöffnung einstellbar
- Feststehende Backen
- Mit Feststellvorrichtung
- Speziell für VW-AUDI
- Spannbereich: 90 mm / Länge: 320 mm

798-10 EAN-No. 4000896031917
Aktionspreis 83,- € netto



Schlauchklemmen-Zange

Zur Betätigung von Federbandschellen, deren drei Enden direkt auf dem Schlauch liegen

- Z.B. an Benzinschläuchen und Tankbelüftungsschläuchen an VW, AUDI, SEAT, SKODA
- Chrom-Vanadium / Oberfläche vernickelt
- Spannbereich: 8-18 mm / Länge: 177 mm

798-14 EAN-No. 4000896109128
Aktionspreis 29,- € netto



Schlauchklemmen-Zange

Ausführung mit kunststoffummanteltem, semiflexiblem Bowdenzug

- Einhandbedienung, Lösen der Feststellvorrichtung über den Druckknopf im Griffbereich
- Besonders geeignet bei sehr beengten Platzverhältnissen, wo der direkte Einsatz einer Zange nicht möglich ist
- Der Bowdenzug ermöglicht Arbeiten ohne Führungshand, sowohl über Kopf als auch in tiefen Bereichen des Motorraums
- Zur Betätigung der selbstspannenden Federband- und Raumparschellen im Bereich des Kühl- und Heizungs-Systems
- Neu entwickelte Schiebeführung mit integrierter Spannfeder und verstellbarer Wendeplatte
- Automatische Vielfacharretierung zum Festhalten der jeweiligen Aus- bzw. Einbauposition
- Kunststoffummantelte Griffe für höheren Greifkomfort
- Spannbereich: 7-60 mm / Länge: 875 mm

798-15 B EAN-No. 4000896117727
Aktionspreis 95,- € netto



Schlauchklemmen-Zange

Mit verstärktem Bowdenzug und Schiebeführung

- Besonders geeignet für die schwer zu erreichende Spezialschelle mit parallel liegendem Schellenende z.B. am Ladeluftkühlerstutzen beim VW Passat oder T5
- Bowdenzug auch unter beengten Platzverhältnissen einsetzbar
- Kunststoffummantelte Griffe für höheren Greifkomfort mit Vielfacharretierung und Einhandbedienung
- Lösen der Feststellvorrichtung über Druckhebel im Griffbereich
- Spannbereich: 3-50 mm / Länge: 875 mm

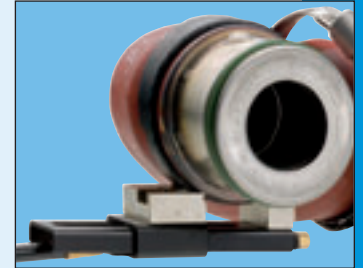
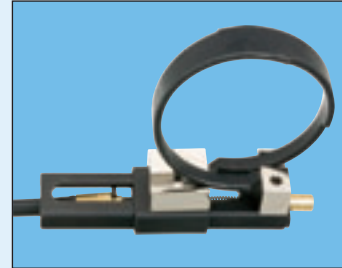

798-16 EAN-No. 4000896149032
Aktionspreis 89,- € netto



Neuheit

Unverbindliche Preisempfehlung ohne MwSt.

Auspuffrohr-Schneider

Ketten-Rohrabschneider zum Trennen von Auspuffrohren, insbes. aus V2A-Stahl bis 2,5 mm Wandstärke und 80 mm Ø, geeignet



4682 EAN-No. 4000896022168
Aktionspreis 87,50 € netto

- Größere Schneiddurchmesser werden durch Verlängern mit der Kette 4682-01 erreicht
- Geringer Kraftaufwand, da – durch **Griptechnik** fixiert – ein leichtes Nachstellen mit der großen Flügelschraube während des Schneidens möglich ist
- Spezialstahl / Oberfläche vernickelt
- Länge: 255 mm

Auspuffrohr-Schneider

Ketten-Rohrabschneider zum Trennen von Auspuffrohren, insbes. aus V2A-Stahl bis 6,0 mm Wandstärke und 113 mm Ø, geeignet



4682-1 EAN-No. 4000896149384
Aktionspreis 125,- € netto

- Ketten-Rohrabschneider, z.B. zum Trennen von Rohren aus verzinktem Stahl, Kupfer, PVC, Aluminium und insbesondere **Edelstahl (z.B. Auspuffrohre) bis 6,0 mm Wandstärke und Rohr-Ø von 21 bis 113 mm geeignet**
- Geringer Kraftaufwand, da – durch **Griptechnik** fixiert – ein leichtes Nachstellen mit der großen Flügelschraube während des Schneidens möglich ist
- Spezialstahl / Oberfläche vernickelt
- Länge: 315 mm

Neuheit

Abklemm-Zangen-Satz ^{3teilig}

Zum Abklemmen von flexiblen Leitungen

- Sichere Arretierung durch Klemmring
- Hochwertiger Kunststoff

Inhalt:

- / = 150 mm für Heizungs-, Brems-Schläuche bis 15 mm Ø
- / = 180 mm für Schläuche bis 30 mm Ø
- / = 253 mm für Kühlmittel-Schläuche bis 60 mm Ø

4590/3 EAN-No. 4000896058266
Aktionspreis 31,- € netto

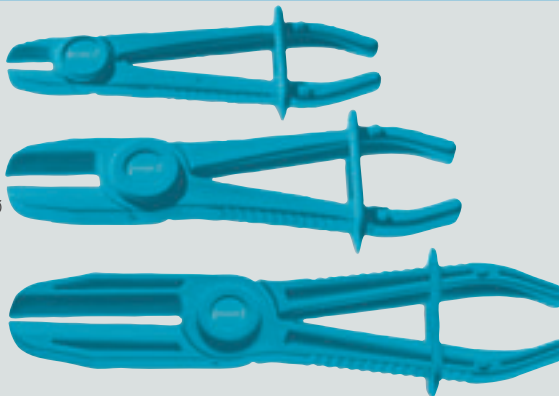

Drehmoment-Schlüssel SYSTEM 6000 CT ^{20 3/4"}

Für das Anziehen hoher Drehmomente im Nfz- und Industriebereich
Genauigkeit ± 2% vom Skalenswert (in Betätigungsrichtung) nach DIN EN ISO 6789:2003 (D)

- Mit automatischer Kurzwegauslösung, fühlbar, akustisch wahrnehmbar bei Erreichen des eingestellten Wertes
- Sicher:
 - Haptisch (Kurzwegauslösung)
 - Akustisch (Knickelement)
- Vierkant nach DIN 3120 A, ISO 1174-1 A



• ± 2% Genauigkeit

- Robuste und widerstandsfähige hartverchromte Stahlrohrkonstruktion in schlanker Bauform

- Sichere Verriegelung des Handgriffes
- Ergonomisch geformter Griff mit Bund verringert Abrutsch- bzw. Verletzungsgefahr
- Einstellen des gewünschten Drehmomentwertes schnell und sicher durch Drehen des Handgriffes
- Exakt – feine Skalenteilung

- Anwenderfreundliche Umschaltknarre
- Servicefreundlich (Knarren-Reparatursätze für kundenorientierte Selbstmontage)

• Integrierter Umschalthebel

- Keine Verlustgefahr des Vierkant gegenüber Durchsteckknarren



Mit Seriennummer und Zertifikat



HAZET No.	Antrieb	Drehmomentbereich Nm	Gesamtlänge mm	Teilung Nm	EAN-No. 4000896+	Aktionspreis netto €
6143-1 CT	20 3/4"	100-400	803	2,5	025466	415,-
6144-1 CT	20 3/4"	200-500	1040	2,5	025541	555,-
6145-1 CT	20 3/4"	300-800	1280	2,5	025565	580,-

Unverbindliche Preisempfehlung ohne MwSt.

Drehmoment-Schlüssel SYSTEM 5000 CT ¹²⁵ 1/2

Genauigkeit ± 4% vom Skalenwert (in Betätigungsrichtung) nach DIN EN ISO 6789:2003 (D)

- Solide und preisbewußt
- Millionenfach bewährt
- Unverzichtbar für kontrollierten Drehmomentanzug
- Vierkant nach DIN 3120 A, ISO 1174-1A
- Individuell mit Seriennummer
- Umschaltknarren ¹²⁵ 1/2
- Ergonomisch
- Sicher:
 - Haptisch (Kurzwegauslösung)
 - Akustisch (Knickelement)
- Einstellen des gewünschten Drehmomentwertes schnell und sicher durch Drehen des Griffes
- DBGM, EP

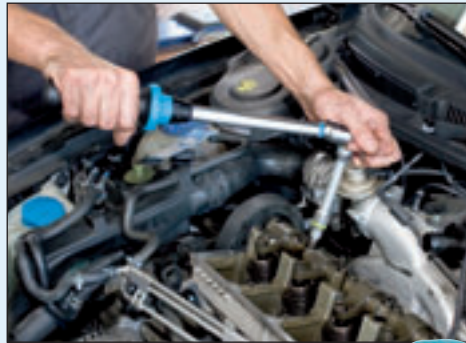

Mit Seriennummer und Zertifikat

- Anwenderfreundliche Umschaltknarre
- **Servicefreundlich** (Knarren-Reparatursätze für kundenorientierte Selbstmontage)
- Integrierter Umschalthebel mit Freilauf Funktion **verringert Verletzungsgefahr und Funktionsstörungen**
- Keine Verlustgefahr des Vierkantes gegenüber Durchsteckknarren



HAZET No.	Antrieb	Drehmomentbereich Nm	Gesamtlänge mm	Teilung Nm	EAN-No. 4000896+	Aktionspreis netto €
5121-2 CT	¹²⁵ 1/2	20-120	408	0,1	022434	99,-
5122-2 CT	¹²⁵ 1/2	40-200	513	0,1	022489	109,-
5123-2 CT	¹²⁵ 1/2	60-320	632	0,2	073948	119,-

Elektronisches Drehmoment-Prüfgerät, 100 – 1000 Nm

Kompaktes, handliches Prüfgerät zur Prüfung von Drehmoment-Schlüsseln nach DIN EN ISO 6789:2003

◆ s 27 mm

- Genauigkeit: ± 1%
- Messbereich 100 – 1000 Nm (max. Drehmoment)
- Großes, gut lesbares **LED-Display** mit 3 LED's zur leicht erkennbaren Statusanzeige
- Schnelle Befestigung mittels 4 Schrauben an ebenen Oberflächen (Tisch, Wand etc.)
- Feststehende Sechskantaufnahme, ◆ s 27 mm
- Einfachste Bedienung reduziert Anwenderfehler auf ein Minimum
- 3 Anwendungsmodi:
 - Mitlaufende Anzeige (Track)
 - Knickpunkterkennung (1st Peak)
 - Spitzenwertanzeige (Final-Peak)
- Anzeige in Nm, problemlos umschaltbar auf lbf.ft und lbf.in
- Einfache Vorgabe eines Zieldrehmoments mit Toleranzen
- Lieferumfang inkl. Netzteil und RS-232C Verbindungskabel zu PC bzw. Drucker
- Gewicht: 2,5 kg



Kompatibel mit HAZET-Prüfsoftware 7901 E-D!

7902 E EAN-No. 4000896150229
Aktionspreis **995,- €** netto

Neuheit

Neuheit

Universal-Gewinde-Nachschneider

Für Gewindedurchmesser 13–38 mm (5/8"–1 1/2")

- Schnellfixierung mittels Einstellschraube (A)
- Automatische Einstellung der Klinge auf jegliche Gewindesteigung
- Zum Nachschneiden von Rechts- und Linksgewinden (Drehrichtung beachten!)
- Für alle metrischen und nicht-metrischen Gewindearten (60°-Flankenmaß)



Neuheit

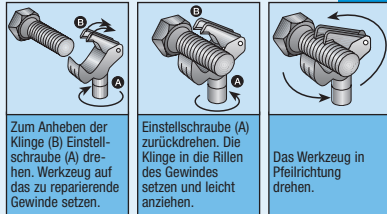

Zum Anheben der Klinge (B) Einstellschraube (A) drehen. Werkzeug auf das zu reparierende Gewinde setzen.

Einstellschraube (A) zurückdrehen. Die Klinge in die Rillen des Gewindes setzen und leicht anziehen.

Das Werkzeug in Pfeilrichtung drehen.

842 AG-3 EAN-No. 4000896149230
Aktionspreis 99,- € netto

Gewinde-Reparatur-Satz

17teilig, im Metallkasten
 Ermöglicht die kostengünstige Reparatur beschädigter oder abgenutzter Zündkerzen-Gewinde M 14 x 1,25

Gewinde-Reparatur-Satz komplett:
 5 Gewindeeinsätze M 14 x 1,25 x 16,4 mm
 5 Gewindeeinsätze M 14 x 1,25 x 12,4 mm
 5 Gewindeeinsätze M 14 x 1,25 x 8,4 mm
 je 1 Gewindebohrer, Montage-Werkzeug



842-14/17 EAN-No. 4000896119547
Aktionspreis 53,- € netto

Gewinde-Reparatur-Sortiment

87teilig, im Metallkasten
 Ermöglicht die kostengünstige Reparatur beschädigter oder abgenutzter Gewinde

- Für Anwendung / Gewinde M 6, M 8, M 10
- Hochwertiger Chrom-Nickel-Nirostastahl sorgt für gute Innengewinde, die Temperatur- und Korrosionseinwirkung widerstehen
- Ausschussrückgewinnung
- Anwendung:
 Zur Gewindepanzerung von Werkstoffen mit geringer Scherfestigkeit, z.B. Aluminium- und Magnesium-Legierungen, im Maschinenbau, in der Kfz-, Elektro- und Medizin-Technik



Gewinde-Reparatur-Sortiment komplett:
 25 Gewindeeinsätze M 6 x 1,0 x 8,0 mm
 25 Gewindeeinsätze M 8 x 1,25 x 10,8 mm
 25 Gewindeeinsätze M 10 x 1,5 x 13,5 mm
 Je 3 Spiralbohrer, Gewindebohrer, Zapfenbrecher, Montagewerkzeuge

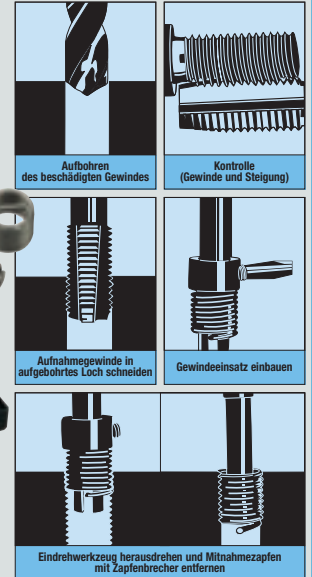

842-610/87 EAN-No. 4000896129669
Aktionspreis 106,- € netto

Kombi-Gewindebohrer-Bit-Satz

7teilig, in Kunststoff-Box
 Universeller Einsatz für Werkstoffe mittlerer Festigkeit

- Bohren des Loches und Schneiden des Gewindes ohne Werkzeugwechsel (Bohren – Vorschneiden – Nachschneiden – Fertigschneiden)
- Für Durchgangsgewinde mit einer Gewindetiefe des 2fachen Gewindedurchmessers (Arbeitsdrehzahl ist dem jeweiligen Arbeitsgang anzupassen)
- Für Akku-Bohrschrauber und Handbohrmaschinen mit Rechts-/Linkslauf

Inhalt:
 6 Kombi-Gewindebohrer-Bits M 3 4 5 6 8 10
 1 Bit-Halter mit Klemmfeder \odot D 6,3 = 1/4" \bullet C 6,3 mm



842 B/7 EAN-No. 4000896125159
Aktionspreis 46,- € netto

Einschnitt-Gewindebohrer-Bit-Satz

6teilig, in Kunststoff-Box
 Hochwertige HSS-G-Spiralbohrer

- Vorschneiden – Nachschneiden – Fertigschneiden in einem Arbeitsgang
- Für Akku-Bohrschrauber und Handbohrmaschinen mit Rechts- und Linkslauf

Inhalt:
 6 Gewindecchneid-Bits, Form D
 M 3 4 5 6 8 10



842 G/6 EAN-No. 4000896125142
Aktionspreis 28,90 € netto

Einschnitt-Gewindebohrer / Spiralbohrer-Bit-Satz

13teilig, in Kunststoff-Box
 Hochwertige HSS-G-Spiralbohrer

- Vorschneiden – Nachschneiden – Fertigschneiden in einem Arbeitsgang
- Für Akku-Bohrschrauber und Handbohrmaschinen mit Rechts- und Linkslauf
- Bit-Halter mit Klemmfeder für schnelles Wechseln der Werkzeuge

Inhalt:
 6 Gewindecchneid-Bits, Form D M 3 4 5 6 8 10
 6 Spiralbohrer-Bits, HSS-G 2,5 3,3 4,2 5,0 6,8 8,5 mm
 1 Bit-Halter mit Klemmfeder \odot D 6,3 = 1/4" \bullet C 6,3 mm



842 BG/13 EAN-No. 4000896125135
Aktionspreis 42,- € netto

Gebogener TORX®-Doppelring-Schlüssel

Für Außen TORX®-Schrauben

- Auf die speziellen Verschraubungsbedingungen abgestimmtes Werkzeug
- Chrom-Vanadium, Oberfläche verchromt

Anwendung 615-E 10 x E 12:

- Speziell für die Betätigung der Turboladerverschraubung an MERCEDES-BENZ Typ 211 (E-Klasse), 203 (C-Klasse) ab Bj. 2006

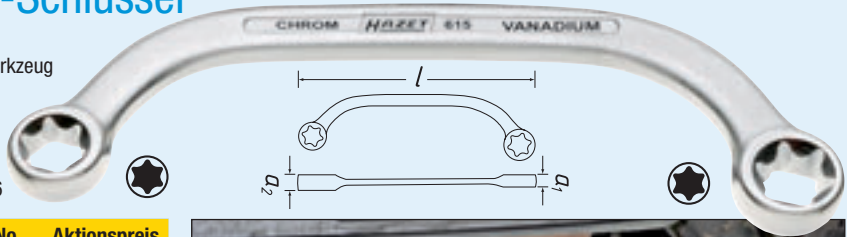

HAZET No.	l mm	d ₁ mm	d ₂ mm	EAN-No. 4000896+	Aktionspreis netto €
615-E 6 x E 8	139,0	7,5	7,5	149193	7,85
615-E 10 x E 12	147,5	7,5	7,5	146895	9,90
615-E 14 x E 18	185,5	8,0	7,5	149209	12,65
615-E 20 x E 24	232,0	13,0	12,0	149216	15,95



Neuheit

Trichter mit flexiblem Schlauch

Geeignet zum Einfüllen aller werkstattüblichen Flüssigkeiten wie Öle, Kraftstoffe oder Bremsflüssigkeiten

- Trichter aus Polypropylen, Schlauch aus Polyethylen sowie Trichtersieb aus Edelstahl
- Trichter-Durchmesser: 165 mm
- Länge inkl. Schlauch: 480 mm

**Bild,
Anwendung**

198-1 EAN-No. 4000896149155
Aktionspreis **6,90 €** netto

Neuheit

Kraftstoff-Filter-Lösewerkzeug 10 ^{3/8}

Zur beschädigungsfreien Betätigung des Gehäusedeckels der Kraftstoff-Filter-Einheit beim Wechsel des Kraftstoff-Filters

- Antrieb 10 mm = ^{3/8}"; Ø 109 mm mit 6 Rillen
- Anwendung z.B. bei FIAT / ALFA / LANCIA Fahrzeugen mit 1,3 l; 1,9 l; 2,4 l Dieselmotoren sowie OPEL Vectra C / Signum 1,9 l Diesel, Astra H 1,3 l und 1,9 l Diesel, Corsa C / Combo / Meriva 1,3 l Dieselmotoren



2168-6 EAN-No. 4000896149070
Aktionspreis **49,- €** netto

Hinweis:
Von den Fahrzeug-Herstellern empfohlener Anzugs-Drehmoment wird z.B. mit dem HAZET-Drehmoment-schlüssel 6110-1CT erreicht

Neuheit

Hydraulik-Rangier-Wagenheber

Tragkraft 2 Tonnen

- 50% Zeitersparnis durch Schnellhub-Technologie
- Sehr flache und kompakte Bauweise bei vergleichsweise großer Einfahrtiefe von 600 mm
- Besonders geeignet für z.B. tiefergelegte Fahrzeuge mit geringer Bodenfreiheit (nur 80 mm Mindesthöhe erforderlich)
- Ruckfreie Hubbewegung durch automatische Entlüftung des Hydrauliksystems
- Geräuscharme Rollen mit reduziertem Rollwiderstand
- Lenkrollen zum Rangieren auf engstem Raum
- Einfaches Absenken durch Drehen des Betätigungshebels (Kardan-Antrieb)
- Überlastschutz durch Überdruckventil (bei max. Last folgt Hubstopp)
- Schnellverbindung des 2-teiligen Betätigungshebels
- Softgriff zur optimalen Kraftübertragung
- Stoßgummi (125 mm Ø), auswechselbar
- Mindesthöhe: 80 mm
- Maximale Höhe: 375 mm
- Hebellänge: 1315 mm
- Gewicht: 45,5 kg
- CE/EN-Norm



214-2 EAN-No. 4000896149568
Aktionspreis **259,- €** netto

Neuheit

Unverbindliche Preisempfehlung ohne MwSt.

Nfz-Zylinderkopf- / Schwungscheiben-Werkzeug

Verstärkte Ausführung für Arbeiten an Nutzfahrzeugen

- Kraft-Steckschlüssel-Einsätze (Doppel-6kt.)
- **Schlagschraubertauglich**
- Chrom-Vanadium-Sonderstahl / Oberfläche brüniert
- Länge: 75 mm

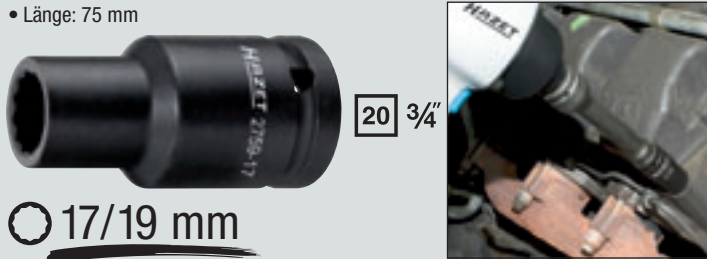

HAZET No.	Beschreibung	EAN-No. 4000896+	Aktionspreis netto €
2759-17	Für Zylinderkopfschrauben MERCEDES-BENZ Motor 400, 420 / Schlüsselweite: 17 mm	050680	19,50
2759-19	Für Schwungscheibe MERCEDES-BENZ Motor 300, 400 / Schlüsselweite: 19 mm	050697	19,50

TORX® Zylinderkopf-Werkzeug

Zur Betätigung von Zylinderkopfschrauben

- TORX® Kraft-Steckschlüssel-Einsätze
- Schlagschraubertauglich
- Verstärkte Ausführung
- Chrom-Vanadium Sonderstahl / Oberfläche phosphatiert
- Länge: 110 mm

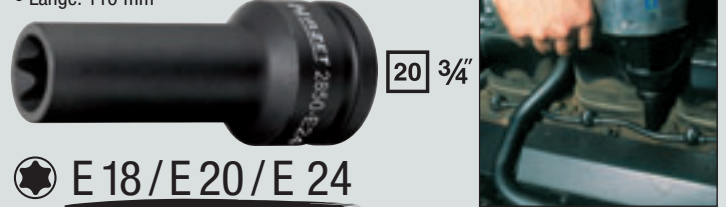

HAZET No.	Beschreibung	EAN-No. 4000896+	Aktionspreis netto €
2850-E 18	Für MAN Nutzfahrzeuge der Modelle M 2000 und MAN Bussen mit D 08 Motoren	086412	21,25
2850-E 20	Für MAN Nutzfahrzeuge der Modelle F 2000, F 90, F 8 und MAN Bussen mit D 25 und D 28 Motoren	079681	21,25
Neuheit			
2850-E 24	Für MAN-NFZ mit Common Rail Motor (D20)	146758	21,-

Öldruckschalter-Werkzeug

Zur Betätigung des Öldruckschalters an MERCEDES-BENZ-Nfz mit 541-542 Motoren sowie an MAN-Lkw der F- und M-Baureihe

- Maulschlüssel-Einsatz $125 \frac{1}{2}$
- Speziell auf die vorhandenen Platzverhältnisse abgestimmter Maulschlüssel-Einsatz
- **Extra dünn** (8 mm) um zwischen Motorblock und Schalter die Betätigung des Schalters zu gewährleisten
- Chrom-Vanadium / Oberfläche verchromt
- Länge: 52 mm / Schlüsselweite: 24 mm

2870-24 EAN-No. 4000896103638
Aktionspreis 24,30 € netto



Rückwärtsgang- und Sperrschalter-Werkzeug

Zur Betätigung von Schaltern z.B. Rückwärtsgang- und Sperrschalter im Getriebe und Achsbereich z.B. bei MERCEDES-BENZ-NFZ der SK-Baureihe, Actros, MAN-NFZ

- Steckschlüssel-Einsatz $125 \frac{1}{2}$
- 27 mm **8kant-Sonderprofil**
- Besonders hinterdreht
- Chrom-Vanadium / Oberfläche verchromt
- Länge: 60 mm

2716-1 EAN-No. 4000896086405
Aktionspreis 16,50 € netto

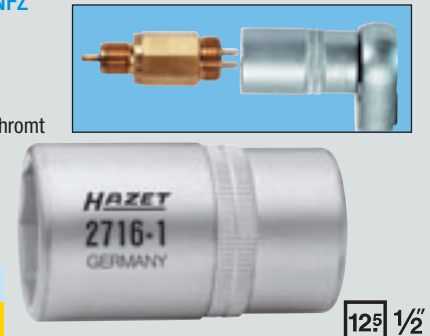

Zylinderkopf-Schlüssel

Verstärkte Ausführung für Arbeiten an Nutzfahrzeugen

- Zum **Betätigen der Zylinderkopfschrauben ohne Ausbau der Einspritzdüsen und Leitungen** – z.B. bei Wartungsarbeiten – an MAN-NFZ Typ F2000, F90, F8 und MAN-Bussen mit D25 und D28 Motoren
- Für Außen TORX® Schrauben E 20
- Länge: 164 mm

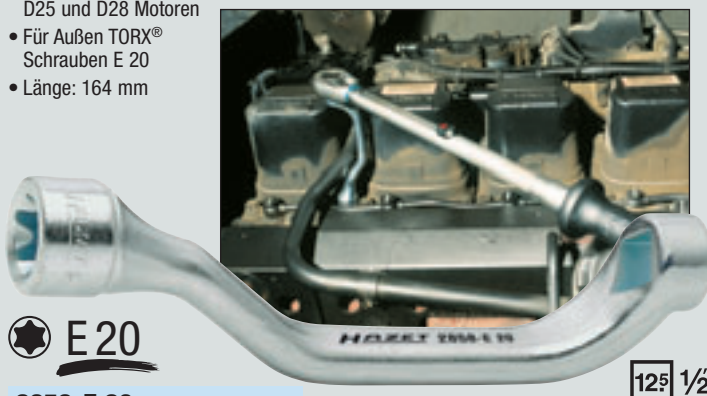

2858-E 20 EAN-No. 4000896085675
Aktionspreis 37,- € netto

Bremssattel-Spezial-Einsatz

Zum Betätigen der Bremssattelverschraubung an MAN-Nfz

- **Zum Lösen**, z.B. HAZET Einsteck-Ringschlüssel 6630d-22 in Verbindung mit Werkzeug-Halter 6397 verwenden
- **Zum Anziehen**, z.B. HAZET Einsteck-Ringschlüssel 6630d-22 in Verbindung mit Drehmoment-Schlüssel 6293-1CT bzw. 6295-1CT verwenden

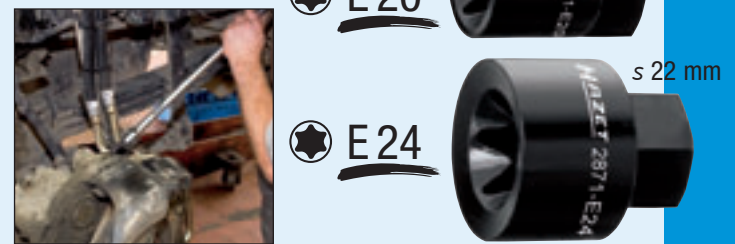

HAZET No.	Beschreibung	EAN-No. 4000896+	Aktionspreis netto €
2871-E 20	Z.B. an MAN-TGL, Antrieb: E 20	148790	7,50
2871-E 24	Z.B. an MAN-TGA, Antrieb: E 24	148783	8,50

Neuheit

Ausziehbarer Radmutterenschlüssel für Nutzfahrzeuge 20 $\frac{3}{4}$ "

Zur Demontage / Montage von Radmuttern an Nutzfahrzeugen

- Aufbringen hoher Kräfte durch besonders langen Hebelarm bis 1430 mm (bis 1200 Nm in ausgezogenem Zustand)
- 3teilig – platzsparende Unterbringung im Staukasten oder der Werkzeugbox durch Zerlegen des Werkzeuges
- Die Passgenauigkeit zwischen Innen- und Außenrohr gewährleistet sicheren Sitz in jeder Länge
- Stiftsicherung gegen unbeabsichtigtes Lösen – Sicherungsstift mit Stift \varnothing 3 mm lösen –
- Innenvierkant-Aufnahme 20 $\frac{3}{4}$ " durch spezielles Schweißverfahren kraftschlüssig mit dem Außenrohr verbunden
- Hochvergüteter Spezialstahl, brüniert



1.430 mm ausgezogen

1.035 mm zusammengeschoben

660 mm

445 mm

Kälteisolierter Kunststoff-Handgriff

Doppel-Vierkant-Verlängerung erreicht auch tiefliegende Verschraubungen

Betätigung der Steckschlüssel-Einsätze verschiedener Schlüsselweiten aus dem 20 $\frac{3}{4}$ " Programm z. B. HAZET 1000 S

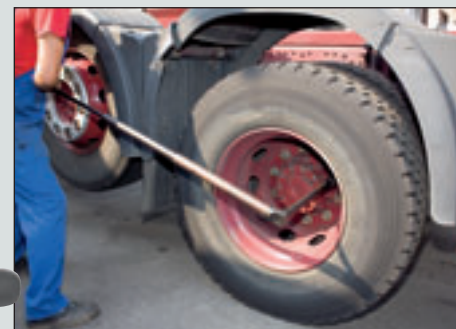

772-1 EAN-No. 4000896123957
Aktionspreis 195,- € netto

Kartuschenschlüssel 12.5 $\frac{1}{2}$ "

Zum Lösen der Granulat-Kartuschen bei Nutzfahrzeugen mit Drucklufttrockner z.B. an MERCEDES-BENZ, MAN

- Design „Made by HAZET“
- Negative Armstellung
- Spezialstahl, geschmiedete Ausführung
- Oberfläche brüniert
- \varnothing 90–140 mm
- MAN-No. 8099606-0307



2195 EAN-No. 4000896014101
Aktionspreis 106,- € netto

Kreuzschlüssel 20 $\frac{3}{4}$ "

Für Nutzfahrzeuge, Traktoren, Land- und Baumaschinen

- Für Maschinenbetätigung
- **Hoch belastbar**
- **Bis 2000 Nm geprüft**
- Geschmiedetes Mittelstück
- Mit 20 $\frac{3}{4}$ " für Steckschlüssel-Einsätze der Serie 1000
- Chrom-Vanadium, Oberfläche verchromt, Köpfe poliert
- DIN 3119
- 24 x 27 x 32 x 20 $\frac{3}{4}$ "



720 S EAN-No. 4000896029532
Aktionspreis 119,- € netto

Kraft-Steckschlüssel-Einsätze 20 $\frac{3}{4}$ " 25 $1"$

Besonders lange 6-kt. Steckschlüssel-Ausführung z.B. für tiefliegende Radschrauben / Muttern an Nutzfahrzeugen

- Für Maschinenbetätigung

HAZET No.	Gesamtlänge mm	\varnothing_1 mm	\varnothing_2 mm	Tiefe mm	EAN-No. 4000896+	Aktionspreis netto €
20 $\frac{3}{4}$"						
1004 S-32	400	44	48	33,5	055784	44,-
25 $1"$						
1104 S-32	270	51,5	54	32	002665	95,-



Unverbindliche Preisempfehlung ohne MwSt.

Bremssattel-Steckschlüssel-Einsatz, AUDI

10 3/8"

Mit fester Klinge (s 8 mm) für Innen-Sechskant-Schrauben

- Zur Betätigung der Bremssattel-Verschraubung an der Hinterachse s 8 mm an: **AUDI** TT ab 2007, A4 ab 2001, A6 ab 2005, A8 ab 2003
- Für kontrollierten Schraubanzug Drehmomentschlüssel mit Antrieb 10 mm = 3/8", z.B. HAZET-No. 6110-1CT verwenden

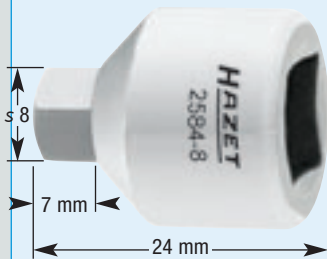

2584-8 EAN-No. 4000896149438
Aktionspreis 8,25 € netto

Neuheit

Bremssattel-Steckschlüssel-Einsatz, MERCEDES-BENZ

10 3/8"

Mit fester Klinge (s 7 mm) für Innen-Sechskant-Schrauben

- Zur Betätigung der Führungsbolzen s 7 mm an den hinteren Bremssätteln an **MERCEDES-BENZ**, Typ 204 (C-Klasse)
- Für kontrollierten Schraubanzug Drehmomentschlüssel mit Antrieb 10 mm = 3/8", z.B. HAZET-No. 6110-1CT verwenden

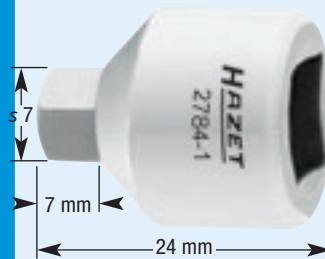

2784-1 EAN-No. 4000896148530
Aktionspreis 8,25 € netto

Neuheit

Sicherungskasten-Bit-Einsatz

6,3 1/4"

TORX-Schraubendreher-Einsatz (Bit) für Innen-Torx-Schrauben

- Lange Ausführung; Sechskant 6,3 = 1/4"
- Speziell zum Aus- bzw. Einbau des Sicherungskastens an **MERCEDES-BENZ** C-Klasse (Typ 204)

Weitere spezielle TORX-Bits siehe HAZET-Werkzeug-Handbuch, z.B. für Schrauben der Sitzblende und zum Einstellen des Stahlschiebedaches bei **BMW** 3er und 5er sowie zur Demontage und Montage an Airbag-Einheit z.B. **MERCEDES-BENZ**, **VW-AUDI**, **OPEL**, **PORSCHE**



2223 Lg-T 20 EAN-No. 4000896149780
Aktionspreis 2,70 € netto

Neuheit

Bremssattel-Verschraubungs-Einsatz

12,5 1/2"

MERCEDES-BENZ M- und R-Klasse

- Schraubendreher-Einsatz für Innen-Sechskant-Schrauben s 9 mm an
- Bremssattelverschraubung vorne am **MERCEDES-BENZ** Typ 251 (R-Klasse) und 164 (M-Klasse)
- Gesamtlänge: 60 mm, Klingenlänge: 22 mm

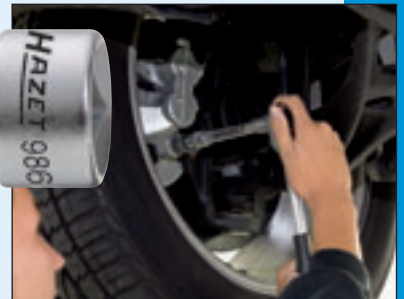
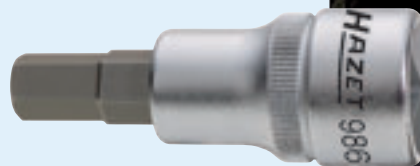

986-9 EAN-No. 4000896146734
Aktionspreis 7,90 € netto

Neuheit

Einspritzleitungs-Schlüssel

12,5 1/2"

Offener Doppel-6kt.-Steckschlüssel-Einsatz zur Betätigung von Einspritzleitungen s 14 z.B. an VW und BMW-Motoren

- Chrom Vanadium
- Oberfläche verchromt

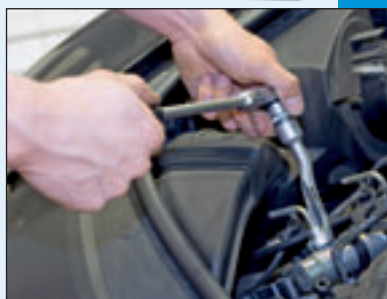
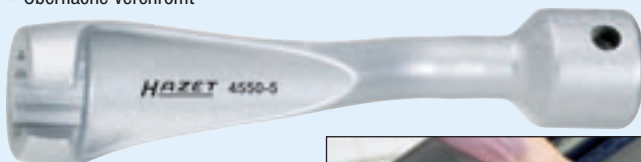

Weitere Schlüssel siehe HAZET-Werkzeug-Handbuch „Spezialwerkzeuge: Kraftstoffversorgung Kfz und Nfz.“

4550-5 EAN-No. 4000896149582
Aktionspreis 29,- € netto

Neuheit

Zündkerzen-Schlüssel

10 3/8"

Zur Betätigung von 14 mm Zündkerzen

- Länge: 64 mm, Außendurchmesser: 18 mm
- Anwendung an **RENAULT** Twingo, Modus, Clio, Kangoo mit 1,2 l 16 V Motor, **PEUGEOT** 207, 307, sowie **CITROËN** C5 mit 2,0 l HPI-Motor, **BMW** E 90 N 54 Motor 335i Lim. ab Bj. 06, **MERCEDES-BENZ** Motor M 156, **NISSAN** Micra, Note, **MINI** 1,4 l; 1,6 l ab Bj. 06



- Doppel-Sechskant-Profil ermöglicht Betätigung von Zündkerzen mit 14 mm Sechskant und Doppel-Sechskant

Mit Kronfeder für sicheren Halt der Zündkerze

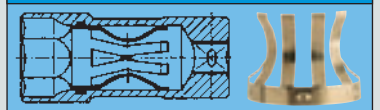

4766-2 EAN-No. 4000896087655
Aktionspreis 18,90 € netto

Unverbindliche Preisempfehlung ohne MwSt.

Schnellspann-Abzieher 2-armig

Mit Fixierhebel, Schnellspanner

- Für schnelles und sicheres Abziehen von Kugellagern, Scheiben, Rädern etc.
- Verwendung auch als Außen- und Innen-Abzieher durch einfaches Umstecken der Haken
- Schnelles, problemloses Einstellen und Nachjustieren durch neuartige Schnellspanner
- Im Gesenk geschmiedete kräftige Abzieher
- Hydraulikspindel ab Gewinde G 1/2" nachrüstbar



Inkl. Fixierhebel / Schnellspanner!

Nitrierte Spindel - Extra hart!
Wartungsfrei - kein Öl notwendig

2-armige Ausführung

HAZET No.	sb max. mm	st max. mm	Spindel	Max. to	kg	EAN-No. 4000896+	Aktionspreis netto €
1787 F-9	90	100	M 14 x 1,5 x 140 mm	3,0	1,1	134151	44,-
1787 F-13	130	100	M 14 x 1,5 x 140 mm	3,0	1,2	134168	47,-
1787 F-16	160	150	G 1/2 x 210 mm	5,0	3,1	134175	77,-
1787 F-20	200	150	G 1/2 x 210 mm	5,0	3,5	134182	85,-
1787 F-25	250	200	G 3/4 x 280 mm	7,5	6,9	134199	139,-
1787 F-35	350	200	G 3/4 x 280 mm	7,5	8,2	136094	151,-

Schnellspann-Abzieher-Satz

5teiliger Komplett-Satz
Mit Schnellspanner

- 2-armige Abzieher im Verkaufsständer



HAZET No.	Inhalt	kg	EAN-No. 4000896+	Aktionspreis netto €
1787 F/5	1787 F-9, -13, -16, -20, -25	19,2	133017	386,-

Abzieher-Satz

12teilig, im Kunststoffkoffer
Mit 9 Haken

- Umfangreicher-Satz für alle gängigen Spannweiten und -tiefen (100–250 mm)
- Gute Aufbewahrung im übersichtlichen Kunststoffkoffer

Inhalt:

- + 1 Spindel M 14 x 1,5 x 140 mm
- + Je eine 2- und 3-armige Traverse
- + Je 3 Abzugshaken in den Längen 100, 200, 250 mm

= Kostenersparnis durch optimale Satzzusammenstellung



HAZET No.	sb max. mm	st max. mm	kg	EAN-No. 4000896+	Aktionspreis netto €
1786 S/12	120	100 200 250	5,4	133888	270,-

Hydraulischer Schnellspann-Abzieher-Satz

DVD Inkl. Anwendungs-DVD im Beipack

7teilig, im Kunststoffkoffer
„Power-Pull“

- Kräftige, bewährte Ausführung mit Fixierhebel
- Kombiniert Vorteile eines Schnellspanners und Hydraulikspindel in einem Satz
- Eindeutige Preisvorteile durch sinnvolle Satzzusammenstellung
- Hydraulik-Einstiegssatz – ideal für Nfz und Lkw

Inhalt:

- Winkelschraubendreher s 3 mm
- Traverse 2-armig, 3-armig 1786-22 -33
- Fetthydraulik-Druckspindel 1/2" 1786 H-01
- 3 Abzugshaken mit Schnellspanner 1787 F-1620 (150 mm lang)

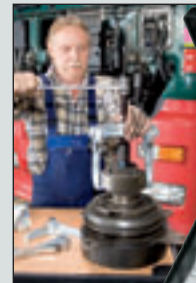

HAZET No.	sb max. mm	st max. mm	Spindel	Max. to	kg	EAN-No. 4000896+	Aktionspreis netto €
1786 FH/7	160	75	1/2" Hydraulik	15	6,6	133802	278,-

Innen-Auszieher-Satz

5teilig, im Kunststoffkoffer

Mit titannitrierter Oberfläche extra hart und verschleißfest

- Für dichtanliegende Kugellager, Ringe, Büchsen und Simmerringe®
- Hochwertiger, flexibler Werkstoff
- Verbesserte Kraftübertragung durch absolut präzise Fertigungsgenauigkeit
- Einfach in der Handhabung
- Höhere Spreizbereiche
- Nutzbar mit Gleithammer oder Gegenstütze
- Attraktive Satzzusammenstellung
- Besserer, hitzebeständiger Oberflächenschutz durch härtere, verschleißfestere titannitrierte Oberfläche

HAZET No.	Inhalt	kg	EAN-No. 4000896+	Aktionspreis netto €
1788 T/5	4 Innenauszieher 5 bis 8,5; 8 bis 15; 15 bis 24; 25 bis 36 mm 1 Gleithammer mit Anschlussgewinde M 10	1,2	133666	198,-



Titannitrierte Oberfläche, extra hart und verschleißfest

Anwendung:

- Innenauszieher in Lager einführen und Spindel eindrehen
- Scharfe Schalenansätze pressen sich hinter ausziehendes Teil
- Aufsetzen des Gleithammers oder Gegenstütze



Unverbindliche Preisempfehlung ohne MwSt.

Trenn- und Abziehvorrichtungs-Sätze

4teilig, im handlichen Sortiments-Metallkasten

- Trenn- und Abziehvrichtungen mit Verlängerung
- Zum Abziehen von Kugel-, Rollenlagern und Innenringen
- Zugbolzen werden in Verbindung mit den Trennvorrichtungen in die Gewindelöcher der Trennbacken geschraubt
- Spannen der Trennvorrichtung erfolgt durch gleichmäßiges Anziehen der Muttern auf den Stehbolzen

Für engste Platzverhältnisse und bündig sitzende Lager

HAZET No.	sb mm	kg	EAN-No. 4000896+	Aktionspreis netto €
1775 N/4	60 – 165	5,2	133208	123,-
Inhalt: 1 Abziehvrichtung sb 60–165 mm 1775 N-16 1 Trennvorrichtung Ø 12–75 mm 1775 N-75 2 Verlängerungen 100 mm 1775 N-012				
1775 N-1/4	70 – 215	8,6	133215	177,-
Inhalt: 1 Abziehvrichtung sb 70–215 mm 1775 N-21 1 Trennvorrichtung Ø 22–115 mm 1775 N-115 2 Verlängerungen 100 mm 1775 N-021				



Innen-Auszieher-Sätze

Bewährte Sätze im übersichtlichen, handlichen Sortiments-Metallkasten (Stahlkoffer)

Anwendung:

- 1788 N/5:** Ausziehen von Kugellagern, Ringen und Büchsen
- 1788 N/8:** Ausziehen von Kugellagern, Kugellager-Außenringen und Büchsen



HAZET No.	Anzahl Teile	kg	EAN-No. 4000896+	Aktionspreis netto €
1788 N/5	5teilig	2,5	133178	161,-
Inhalt: 1 Gegenstütz-Vorrichtung (1788 N-835), 4 Innenauszieher: Ø 12–15 mm (1788 N-15), Ø 15–19 mm (1788 N-19), Ø 19–25 mm (1788 N-25), Ø 25–30 mm (1788 N-30)				
1788 N/8	8teilig	6,1	133185	275,-
Inhalt: 2 Gegenstütz-Vorrichtungen (1788 N-835, 1788 N-4570), 6 Innenauszieher: Ø 12–15 mm (1788 N-15), Ø 15–19 mm (1788 N-19), Ø 19–25 mm (1788 N-25), Ø 25–30 mm (1788 N-30), Ø 30–35 mm (1788 N-35), Ø 35–45 mm (1788 N-45)				



Kugellager-Abzieher-Sätze im Kunststoffkoffer

Deutlich einfachere Handhabung als bekannte marktübliche Systeme ermöglicht noch höhere Effektivität und Produktivität

- Geeignet für mehr als 40 Standard-Kugellager bis Größe 6311
- Zum Abziehen von Kugellagern, die auf einer Welle und im Gehäuse sitzen
- Anwenderfreundliche Vorrichtung verhindert Herausfallen der Haken
- 100 % Kraftübertragung durch Selbstarretierung
- Abrutschen oder schräges Abziehen ist unmöglich
- Höchstmaß an Funktionsfähigkeit durch neuartiges Design



HAZET No.	Lager	Haken	Kopf	Lager	Haken	Kopf	EAN-No. 4000896+	Aktionspreis netto €	
1778-1/20 20teilig	6000	1778-10	1778-3	6200	1778-10	1778-2	133673	238,-	
	6001	1778-10	1778-2	6201	1778-20	1778-3			
	6002	1778-10	1778-1	6202	1778-10	1778-2			
	Gewicht: 6003	1778-10	1778-2	6203	1778-30	1778-2			
	2,3 kg	6004	1778-30	1778-1	6204	1778-40			1778-2
	6005	1778-30	1778-1	6205	1778-40	1778-1			
	6006	1778-30	1778-1	6300	1778-30	1778-1			
	6007	1778-40	1778-1	6301	1778-40	1778-1			
	6008	1778-40	1778-1	6302	1778-40	1778-3			
	6009	1778-40	1778-1	6303	1778-40	1778-3			
6010	1778-40	1778-1	6304	1778-40	1778-3				
1778-2/20 20teilig	6011	1778-50	1778-4	6306	1778-60	1778-5	133680	246,-	
	6012	1778-50	1778-4	6307	1778-60	1778-5			
	6206	1778-50	1778-4	6308	1778-70	1778-5			
	Gewicht: 6207	1778-50	1778-4	6309	1778-70	1778-5			
	5,1 kg	6208	1778-60	1778-4	6310	1778-70			1778-5
	6209	1778-60	1778-4	6311	1778-70	1778-5			
	6210	1778-60	1778-4	6403	1778-60	1778-4			
	6211	1778-60	1778-4	6404	1778-70	1778-4			
	6212	1778-70	1778-4	6405	1778-70	1778-6			
	6213	1778-70	1778-6	6406	1778-70	1778-6			
6305	1778-60	1778-6	6407	1778-60	1778-6				
1778-3/40 40teilig	Komplettsatz bestehend aus:						133697	478,-	
Gewicht: 7,1 kg	1778-1/20 und 1778-2/20 Für Kugellager 6000 bis 6407								

Unverbindliche Preisempfehlung ohne MwSt.

Universal-Kugelgelenk-Abzieher

Zum Ausdrücken der Kugelgelenkzapfen an Lenkhebeln, Spurstangen, Stabilisatoren usw. an NKW, schwere Bauart

- Stabile Ausführung und tiefe Aufnahme- nut ermöglichen sicheren, universellen Einsatz
- Oberfläche Zink- gelb- passiviert (Cr 6 frei)
- Maulöffnung: 40 mm
- Spezialstahl



HAZET No.	sb max. mm	a mm	kg	EAN-No. 4000896+	Aktionspreis netto €
1790-3	85	40	3	145454	135,-

Kugelgelenk-Abzieher

Zum Ausdrücken der Kugelgelenkzapfen insbes. an Fahrzeugen mit Mehrlenkerachse z.B. AUDI A6 und A8, VW Passat, Golf

- Mechanisch
- Oberfläche Zink- gelb- passiviert (Cr 6 frei)
- Maulöffnung: 30 mm
- Spezialstahl



HAZET No.	sb max. mm	a mm	kg	EAN-No. 4000896+	Aktionspreis netto €
1790-4	65	30	2	145447	99,-

Universal-Kugelgelenk-Abzieher

Zum Ausdrücken der Kugelgelenkzapfen an Lenkhebeln, Spurstangen, Stabilisatoren etc.

- Großer Spannbereich durch stufenlose Höhenverstellung und Wenden des Unterteils
- Maulöffnung: 18–23 mm
- Spezialstahl

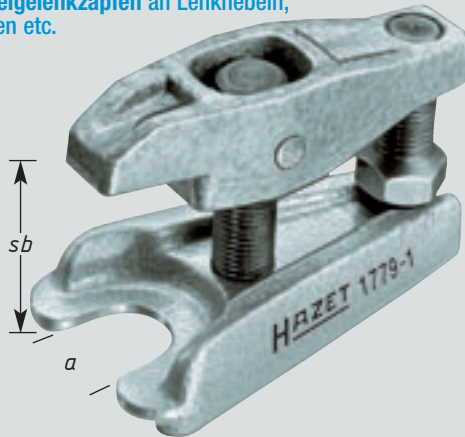

HAZET No.	sb max. mm	a mm	kg	EAN-No. 4000896+	Aktionspreis netto €
1779-1	65	23	0,7	135974	41,50

Universal-Kugelgelenk-Abzieher

Zum Ausdrücken der Kugelgelenkzapfen an Spurstangen, Stabilisatoren usw. für die gängigsten Fahrzeugmarken

- Maulöffnung: 20 mm
- Spannbereich 2stufig Stufe 1: bis 30 mm / Stufe 2: bis 50 mm
- Für FORD, BMW, VOLVO, TOYOTA, OPEL, VW-AUDI, RENAULT



HAZET No.	sb max. mm	a mm	kg	EAN-No. 4000896+	Aktionspreis netto €
1779-2	12 – 50	20	1,4	135981	66,-

Universal-Kugelgelenk-Abzieher

Zum Ausdrücken der Kugelgelenkzapfen an Lenkhebeln, Spurstangen, Stabilisatoren usw. für die gängigsten Fahrzeugmarken

- Stabile Ausführung und tiefe Aufnahme- nut ermöglichen sicheren, universellen Einsatz z.B. für Nkw, leichte Bauart
- Maulöffnung: 32 mm
- Spezialstahl / Oberflächen verzinkt



HAZET No.	sb max. mm	a mm	kg	EAN-No. 4000896+	Aktionspreis netto €
1779-3	85	32	2,5	135998	103,-

Kugel- gelenk- Abzieher

Zum Ausdrücken der Kugelgelenkzapfen an Lenkhebeln, Spurstangen, Achsschenkeln, Stabilisatoren etc.

- Spannbereich: 50–80 mm
- Gabeltiefe: 35 mm
- Gabel-Öffnungs- maß: 20 mm

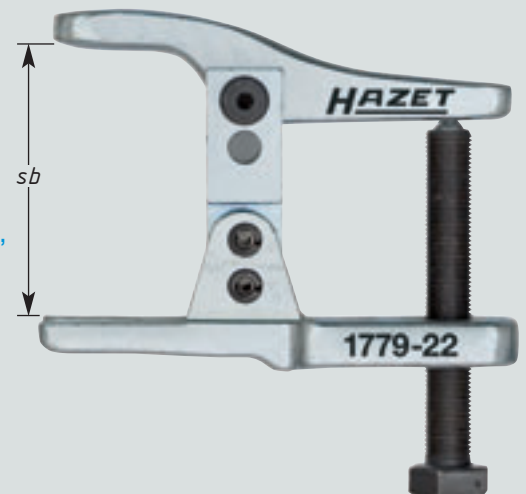

HAZET No.	sb max. mm	a mm	kg	EAN-No. 4000896+	Aktionspreis netto €
1779-22	50–80	20	1,4	141654	83,-

Unverbindliche Preisempfehlung ohne MwSt.

Assistent® 177-6 mit 152teiligem Sortiment



TOP-Angebot!

**Alle Werkzeug-Sätze
in robusten
Kunststoff-Einlagen!**

Assistent® 177-6



161-24 P/8 8teilig



161-26 P/18 18teilig



161-50 P/30 30teilig



161-53 P/27 26teilig



829/6 6teilig



450 N/8 8teilig



829 T/6 6teilig



803/10 10teilig



161-54 P/4 4teilig



2240/36 36teilig

**Werkzeugwagen 177-6/153
kompl. mit 152-teiligem
Werkzeug-Sortiment**
EAN-No. 4000896149131
Aktionspreis
999,- € netto

Unverbindliche Preisempfehlung ohne MwSt.

Technische Änderungen und Irrtümer vorbehalten. Abbildungen können aus Darstellungsgründen vom Original abweichen und sind daher unverbindlich! Keine Haftung für Druckfehler!
WW 2008/2009 D/€ I. 09.08/140. DI 10604-U1/06